

平成28年度 前橋市中学校総合体育大会 柔道大会

◎団体の部 (○印は県大会出場)

	男子	女子
優勝	○大胡中学校	○桂萱中学校
準優勝	○みずき中学校	○大胡中学校
第三位	○第一中学校	○みずき中学校
	○鎌倉中学校	○富士見中学校
	○荒砥中学校	

決勝記録

男子	大胡中学校		4対0	みずき中学校	
順位	氏名	判定	極り技	判定	氏名
先	齊藤 匡亮	×		×	武井 伶皇
次	大河原 悠生	○	大外返し	△	オゾエメナイケンナ 大樹
中	北條 嘉人	○	崩れ袈裟固め	△	小林 優大
副	大川 直斗	○	合わせ技	△	小林 龍矢
大	諸田 大河	○	合わせ技	△	丸山 和隼
代					

女子	桂萱中学校		2対1	大胡中学校	
順位	氏名	判定	極り技	判定	氏名
先	砂川 綾子	×		×	青木 桜子
中	野口 夕芽	○	背負い投げ	△	須藤 萌々子
大	久保 瑠南	△	抑え込み	○	須藤 咲子
代	野口 夕芽	⊖	優勢	△	須藤 咲子

平成28年度 前橋市中学校総合体育大会 柔道大会 個人の部結果

◎個人の部 (★は県大会出場者)

階級	成績	男子	女子
男子 50kg	優勝	齊藤 匡亮 (大胡) ★	青木 桜子 (大胡) ★
	準優勝	野中 一誠 (みずき) ★	金子 瑠那 (木瀬)
	第3位	牛久保 豪 (附属) ★	吉田 愛 (第七)
赤石 聡一郎 (みずき) ★			
女子 40kg		本間 穰 (みずき) ★	栲澤 帆香 (箱田) ★
男子 55kg	優勝	唐澤 光輝 (荒砥) ★	中村 百華 (第七) ★
	準優勝	竹吉 一樹 (みずき)	小林 美結 (第七) ★
	第3位	篠原 翔 (東)	浦野 由衣菜 (第七)
山本 秀人 (第一)		岡本 柚 (桂萱)	
男子 60kg	優勝	武井 伶皇 (みずき) ★	細矢 美子 (みずき) ★
	準優勝	須永 悠人 (第一) ★	須藤 咲子 (大胡) ★
	第3位	石関 光基 (みずき)	佐藤 里音 (東) ★
オゾエメナソプル 涼太 (みずき)		砂川 綾子 (桂萱) ★	
男子 66kg	優勝	北條 嘉人 (大胡) ★	金子 侑稀菜 (みずき) ★
	準優勝	大河原 悠生 (大胡) ★	田部井 志歩 (桂萱) ★
	第3位	オゾエメナイケンナ 大樹 (みずき)	
服部 斗満 (桂萱)			
男子 73kg	優勝	小林 優大 (みずき) ★	野口 夕芽 (桂萱) ★
	準優勝	近藤 北翔 (荒砥) ★	吉原 花香 (富士見) ★
	第3位	青木 龍之介 (大胡) ★	今井 愛弓 (東)
下田 琉聖 (鎌倉)		笠原 熙 (第七)	
男子 81kg	優勝	大川 直斗 (大胡) ★	湯本 真尋 (富士見) ★
	準優勝	唐木田 大翔 (東) ★	田中 ありさ (東) ★
	第3位	齊藤 創 (南橘)	樺澤 美乃里 (富士見)
矢島 圭大 (鎌倉)		鹿子島 堇 (芳賀)	
男子 90kg	優勝	小林 龍矢 (みずき) ★	石川 楓 (荒砥) ★
	準優勝	矢島 巧大 (鎌倉) ★	久保 瑠南 (桂萱) ★
	第3位	大井 玲音 (第六)	木村 千尋 (桂萱)
織茂 恒介 (箱田)			
男子 90kg超	優勝	諸田 大河 (大胡) ★	石川 蒼 (荒砥) ★
	準優勝	丸山 和隼 (みずき) ★	神山 実菜 (みずき)
	第3位	小島 アントニー (みずき) ★	
関根 正人 (箱田) ★			
女子 70kg超			

男子予選リーグ 試合結果 (H28総体)

Aブロック		1	2	3	勝数	順位
1	大胡	⑤○○○○○	/	⑤○○○○○	2	1
2	富士見	0 △△△△△	1 △△○△△		0	3
3	附属	/	④○○△○○	0 △△△△△	1	2

Bブロック		1・2	3	4	5	6	勝数	順位
1	第一	⑤○○○○○	⑤○○○○○	/	2○○×△△	/	2	1
2	芳賀	0 △△△△△		0 △△△△△		0 △△△△△	0	4
3	第七	2○○△△△	0 △△△△△			⑤○○○○○	1	3
4	荒砥	③△△○○○	/	⑤○○○○○	2 △△×○○	/	2	2

Cブロック		1	2	3	勝数	順位
1	みずき	⑤○○○○○	/	⑤○○○○○	2	1
2	桂萱	0 △△△△△	1 △△○△△		0	3
3	第六	/	④○○△○○	0 △△△△△	1	2

Dブロック		1・2	3	4	5	6	勝数	順位
1	鎌倉	⑤○○○○○	④⊖○○△○	/	③×○○×○	/	3	1
2	箱田	0 △△△△△		1 △△△△○		1 △△△△○	0	4
3	南橘	2 ⊖△△△○	1 △△△○△			④○○○○△	1	3
4	東	③△○○○△	/	④○○○○△	0 ×△△×△	/	2	2

第一試合場

- ① A1-A2
- ② B1-B2
- ③ B3-B4
- ④ E1-E2
- ⑤ E3-E4
- ⑥ A2-A3
- ⑦ B1-B3
- ⑧ B2-B4
- ⑨ E1-E3
- ⑩ E2-E4
- ⑪ A1-A3
- ⑫ B1-B4
- ⑬ B2-B3
- ⑭ E1-E4
- ⑮ E2-E3

第二試合場

- ① C1-C2
- ② D1-D2
- ③ D3-D4
- ④ F1-F2
- ⑤ F3-F4
- ⑥ C2-C3
- ⑦ D1-D3
- ⑧ D2-D4
- ⑨ F1-F3
- ⑩ F2-F4
- ⑪ C1-C3
- ⑫ D1-D4
- ⑬ D2-D3
- ⑭ F1-F4
- ⑮ F2-F3

女子予選リーグ 試合結果 (H28総体)

Eブロック		1・2	3	4	5	6	勝数	順位
1	桂萱	②○○△	②○○△	/	②⊖○△	/	3	1
2	第一	1△△○		0△△△		1△△⊖	0	4
3	東	1×○△	1△△○			②○○△	1	3
4	大胡	1×△○	/	③○○○	1△△○	/	1	2

Fブロック		1・2	3	4	5	6	勝数	順位
1	荒砥	②△○○	0△△×	/	1△△○	/	1	3
2	第七	1○○△		0△△△		1△○△	0	4
3	富士見	1△△○	②○○×			②○△○	2	2
4	みずき	②○○△	/	③○○⊖	②○○△	/	3	1

決勝トーナメント 試合結果 (H 2 8 総 体)

<男子>

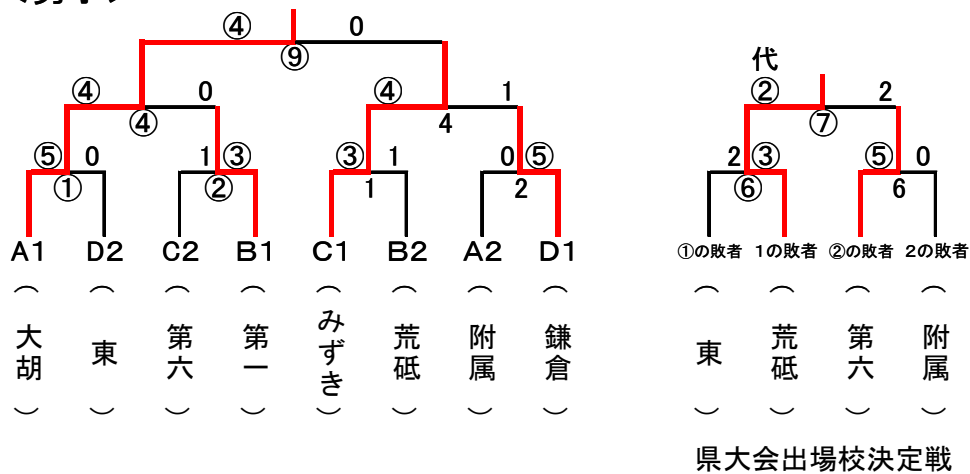

<女子>

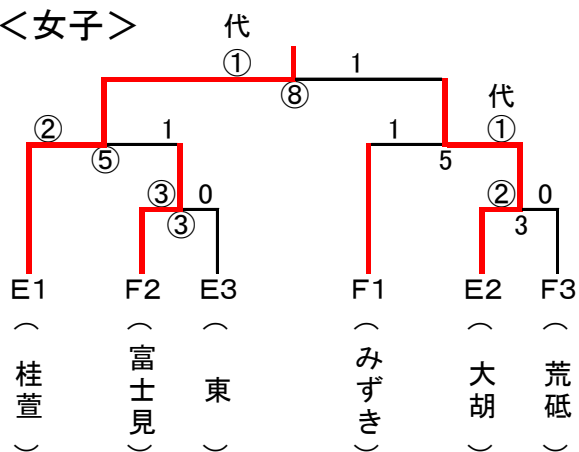

男子個人戦

50kg級

【第1試合場】 【第2試合場】

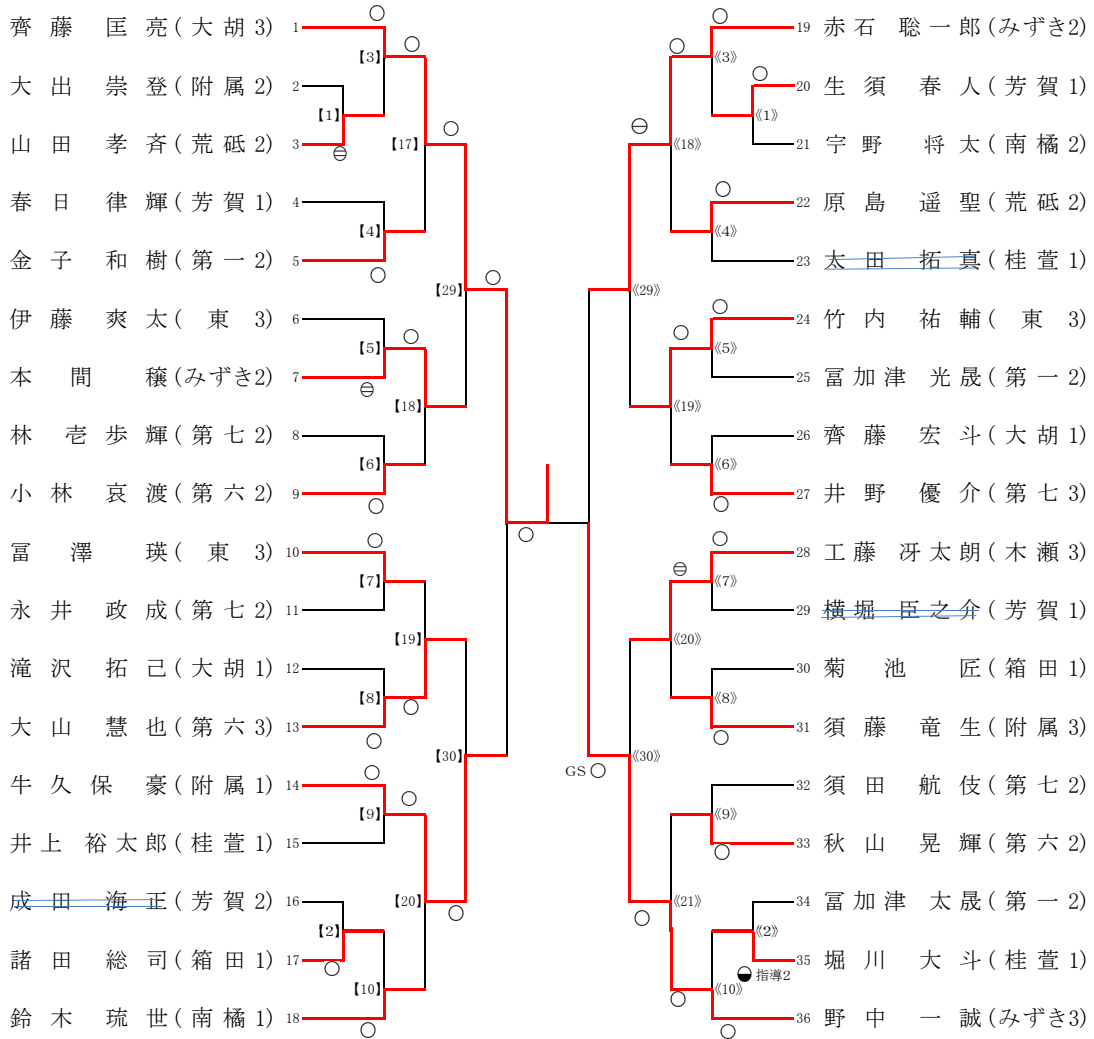

県大会出場者決定戦

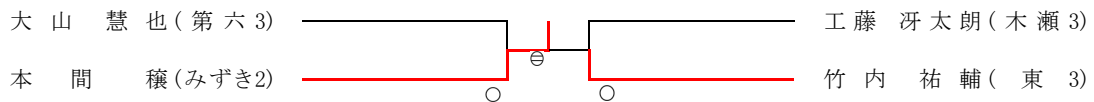

55kg級

【第2試合場】

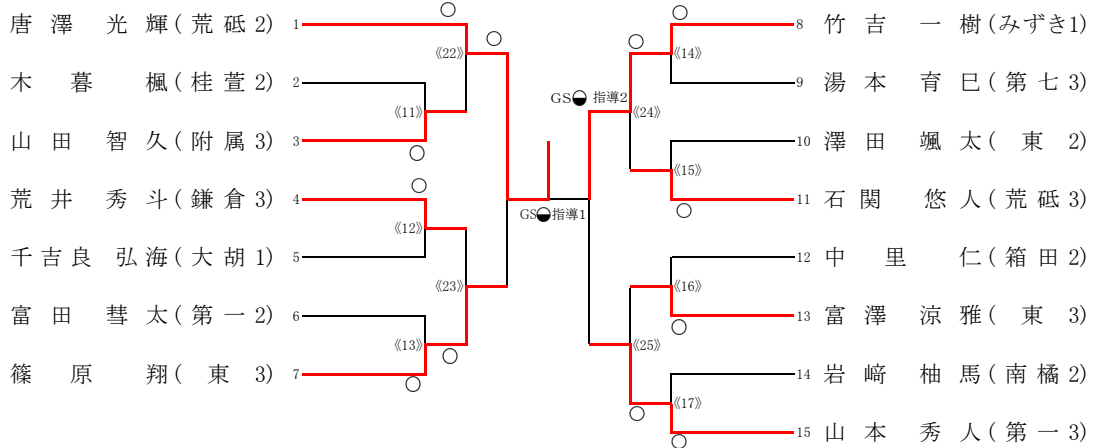

60kg級

【第3試合場】

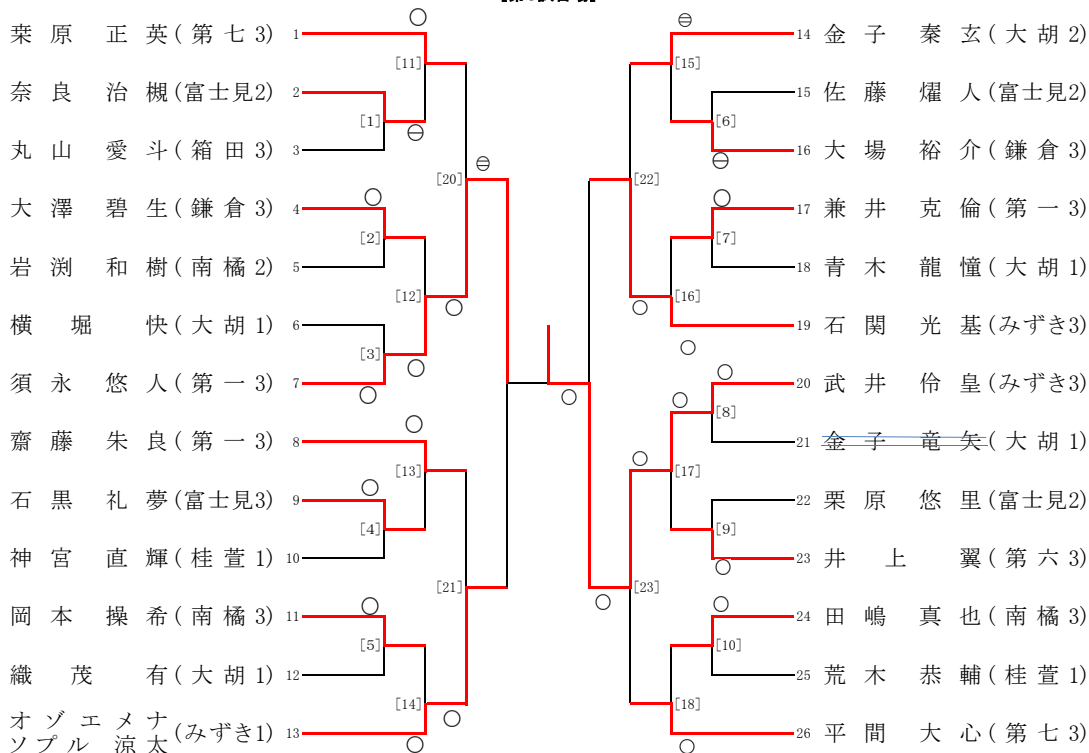

補欠決定戦

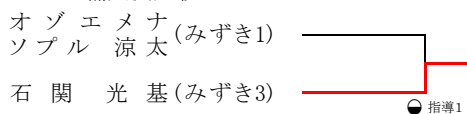

66kg級

【第1試合場】

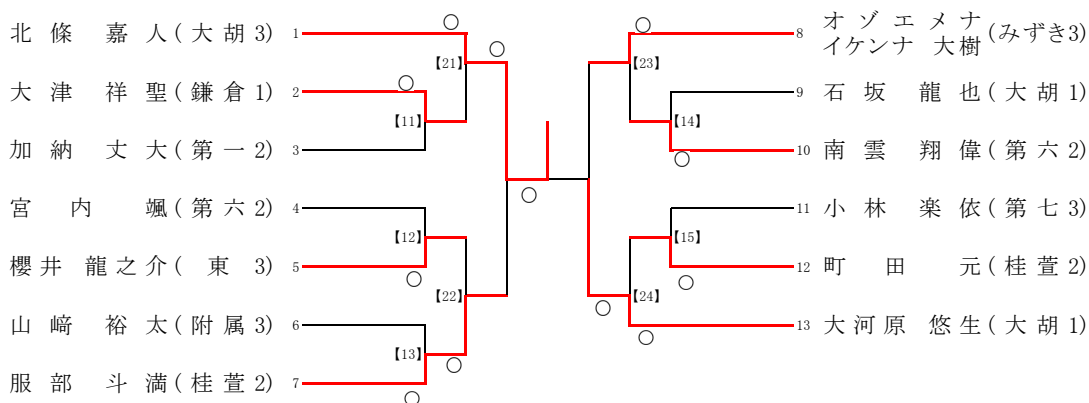

補欠決定戦

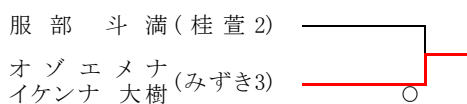

73kg級
【第3試合場】

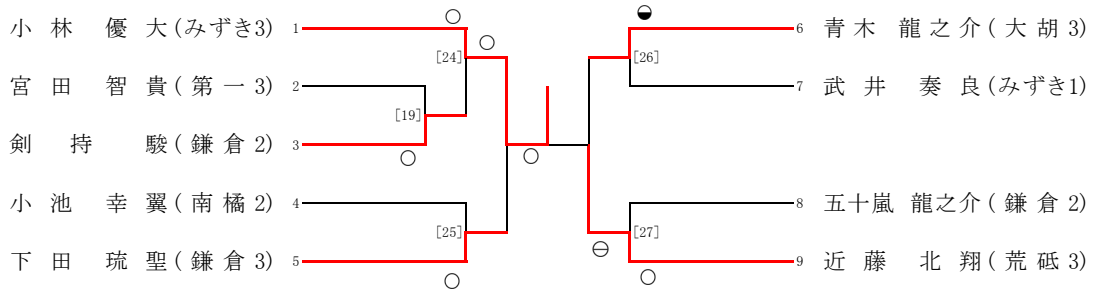

県大会出場者決定戦

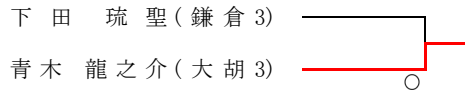

81kg級
【第2試合場】

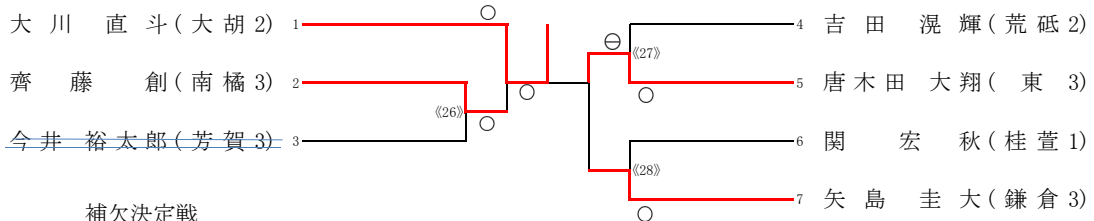

補欠決定戦

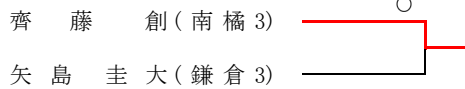

90kg級
【第3試合場】

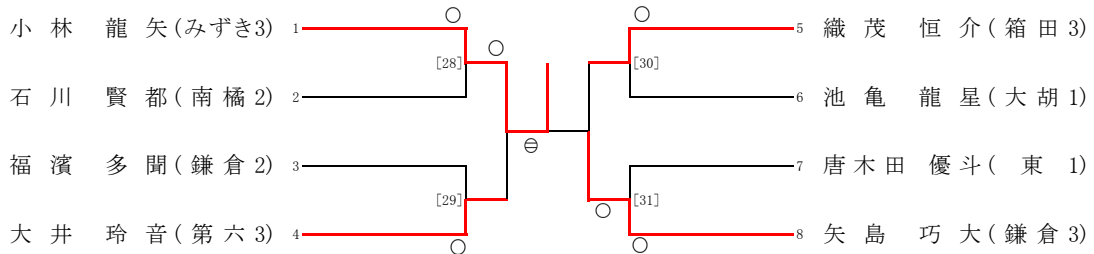

90kg超級

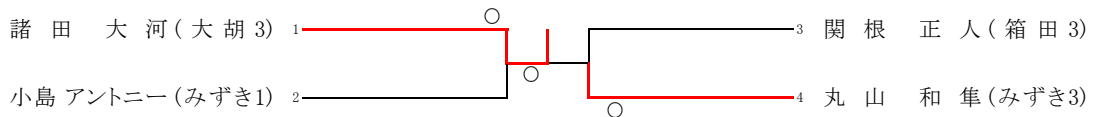

女 子 個 人 戦

40kg級

【第3試合場】

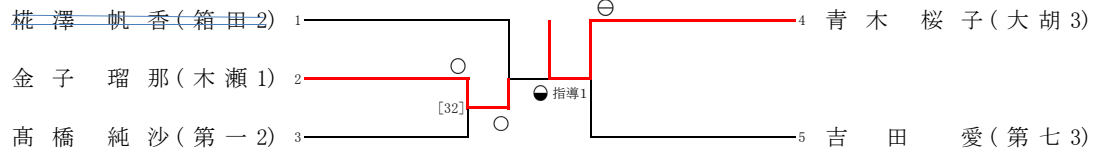

44kg級

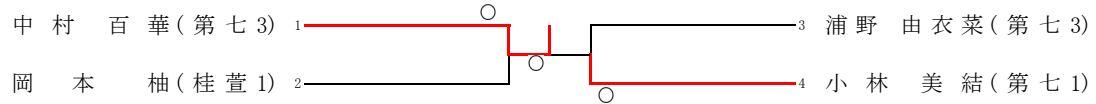

補欠決定戦

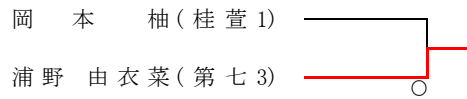

48kg級

【第1試合場】

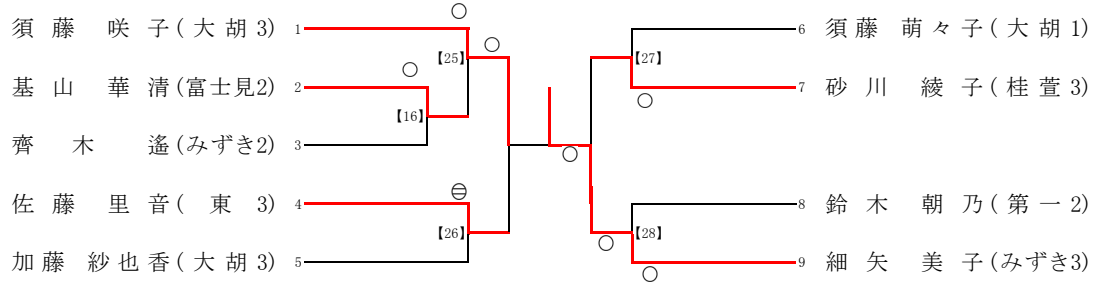

52kg級

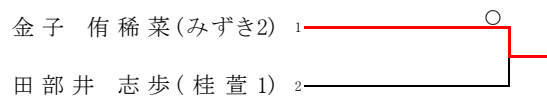

57kg級

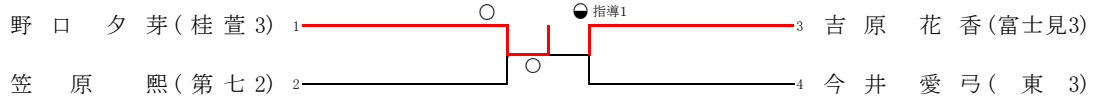

補欠決定戦

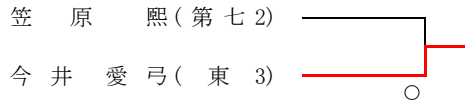

63kg級

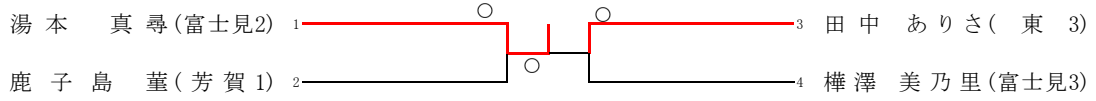

70kg級

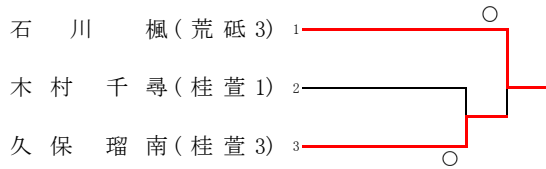

70kg超級

