

## 試合成績(H25春季)

◎団体の部 (○印は県大会出場)

	男子	女子
優勝	○みずき中学校	○大胡中学校
準優勝	○前橋第七中学校	○桂萱中学校
第三位	○桂萱中学校	○前橋第七中学校
	○鎌倉中学校	みずき中学校
	○木瀬中学校	

### 決勝記録

男子	みずき中学校		2 対 1	前橋第七中学校	
順位	氏名	判定	極まり技	判定	氏名
先	細矢 秀	○	横四方固め	△	中嶋 大騎
次	狩野 雄大	×	引き分け	×	内山栄太郎
中	五十嵐昂輝	△	小外刈り	○	清水 拓海
副	狩野 伶太	○	払い腰	△	中林 優太
大	佐藤 雄大	×	引き分け	×	高山 大夢
代					

女子	大胡中学校		3 対 0	桂萱中学校	
順位	氏名	判定	極まり技	判定	氏名
先	北條 歩美	○	横四方固め	△	佐藤 茉優
中	鳶村 千佳	○	横四方固め	△	川端 千晴
大	下山 幸菜	○	大内返し	△	植栗 綾
代					

試合成績 (H25春季)

◎個人の部

階級	成績	男子	女子
男子 50kg	優勝	中嶋 大騎 (第七) ★	伊藤 風花 (みずき) ★
	準優勝	石田 雅基 (鎌倉) ★	唐澤 南美 (荒砥) ★
	第3位	渡辺 大和 (鎌倉) ★	吉岡 鈴菜 (鎌倉)
梅村 浩平 (附属) ★		高橋 日菜 (荒砥)	
女子 40kg		野中 樹大 (桂萱) ★	
		藤原 由弥 (鎌倉) ★	
男子 55kg	優勝	細矢 秀 (みずき) ★	吉田 歩加 (大胡) ★
	準優勝	鈴木 溪吾 (南橘) ★	富山 瑠夏 (第七) ★
女子 44kg	第3位	内山 栄太郎 (第七) ★	赤石 萌夏 (みずき)
		塩野 隆弘 (芳賀) ★	濱田 美優 (南橘)
男子 60kg	優勝	狩野 伶太 (みずき) ★	伊藤 理湖 (第七) ★
	準優勝	入澤 優輝 (荒砥) ★	岩上 有里 (荒砥) ★
女子 48kg	第3位	原 由薫 (東) ★	豊田 麻李亜 (みずき)
		五十嵐 昂輝 (みずき) ★	佐藤 茉優 (桂萱)
		土田樹 (鎌倉) ★	
男子 66kg	優勝	川端 淳太郎 (桂萱) ★	川端 千晴 (桂萱) ★
	準優勝	片貝 俊介 (鎌倉) ★	萩原 明日美 (第六) ★
女子 52kg	第3位	清水 拓海 (第七) ★	八木 彩稔 (第五)
		尾内 茂徳 (木瀬)	吉原 佑香 (富士見)
		佐藤 雄大 (みずき) ★	
男子 73kg	優勝	野口 輝音 (桂萱) ★	北條 歩美 (大胡) ★
	準優勝	川村 勇樹 (第一)	松川 亜紗美 (箱田) ★
女子 57kg	第3位	藤井 琢斗 (南橘)	竹田 天美 (大胡)
		相澤 慎吾 (荒砥)	和田 栞奈 (箱田)
男子 81kg	優勝	清水 航平 (木瀬) ★	鴛村 千佳 (大胡) ★
	準優勝	戸塚 貫太 (第五)	
女子 63kg	第3位	月岡 優斗 (木瀬)	
男子 90kg	優勝	高山 大夢 (第七) ★	井田 真央 (共愛) ★
	準優勝	市東 優作 (箱田) ★	寶生 珠 (南橘) ★
女子 70kg	第3位	井上 匠実 (第五)	島田 玲奈 (箱田)
		櫻井 怜司 (第六)	
男子 90kg超	優勝	石原 憂 (桂萱) ★	下山 幸菜 (大胡) ★
	準優勝	岡部 紘充 (木瀬) ★	木村 眞依 (第五) ★
女子 70kg超	第3位	石原 竜汰 (桂萱)	

※★は県大会出場者

## 男子予選リーグ試合成績（H25春季）

**A**

	みずき中	木瀬中	勝数	得点	順位
みずき中		③	1	3	1
木瀬中	△2		0	2	2

**B**

	一中	芳賀中	荒砥中	勝数	得点	順位
一中		④	③	2	7	1
芳賀中	△1		③	1	4	2
荒砥中	△2	△2		0	4	3

**C**

	七中	鎌倉中	勝数	得点	順位
七中		④	1	4	1
鎌倉中	△1		0	1	2

**D**

	桂萱中	富士見中	六中	勝数	得点	順位
桂萱中		④	⑤	2	9	1
富士見中	△0		⑤	1	5	2
六中	△0	△0		0	0	3

**E**

	五中	東中	大胡中	勝数	得点	順位
五中		△0	④	1	4	2
東中	④		④	2	8	1
大胡中	△1	△1		0	2	3

**F**

	附属中	南橘中	箱田中	勝数	得点	順位
附属中		△0	△2	0	2	3
南橘中	③		③	2	6	1
箱田中	③	△1		1	4	2

### 第一試合場

- ① B1-B2
- ② D1-D2
- ③ H1-H2
- ④ A1-A2
- ⑤ B2-B3
- ⑥ D2-D3
- ⑦ H2-H3

- ⑧ G1-G2
- ⑨ B1-B3
- ⑩ D1-D3
- ⑪ H1-H3
- ⑫ J1-J3

### 第二試合場

- ① E1-E2
- ② F1-F2
- ③ I1-I2
- ④ J1-J2
- ⑤ C1-C2
- ⑥ E2-E3
- ⑦ F2-F3

- ⑧ I2-I3
- ⑨ J2-J3
- ⑩ E1-E3
- ⑪ F1-F3
- ⑫ I1-I3

## 女子予選リーグ試合成績 (H25春季)

	大胡中	六中	勝数	得点	順位
G					
	大胡中	③	1	3	1
	六中	△0	0	0	2

	箱田中	みずき中	五中	勝数	得点	順位
H						
	箱田中	△1	②	1	3	2
	みずき中	②	②	2	4	1
	五中	△1	△1	0	2	3

	七中	荒砥中	南橘中	勝数	得点	順位
I						
	七中	②	②	2	4	1
	荒砥中	△1	②	1	3	2
	南橘中	△1	△1	0	2	3

	富士見中	鎌倉中	桂萱中	勝数	得点	順位
J						
	富士見中	③	△0	1	3	2
	鎌倉中	△0	△0	—	—	—
	桂萱中	②	③	2	5	1

※鎌倉中棄権

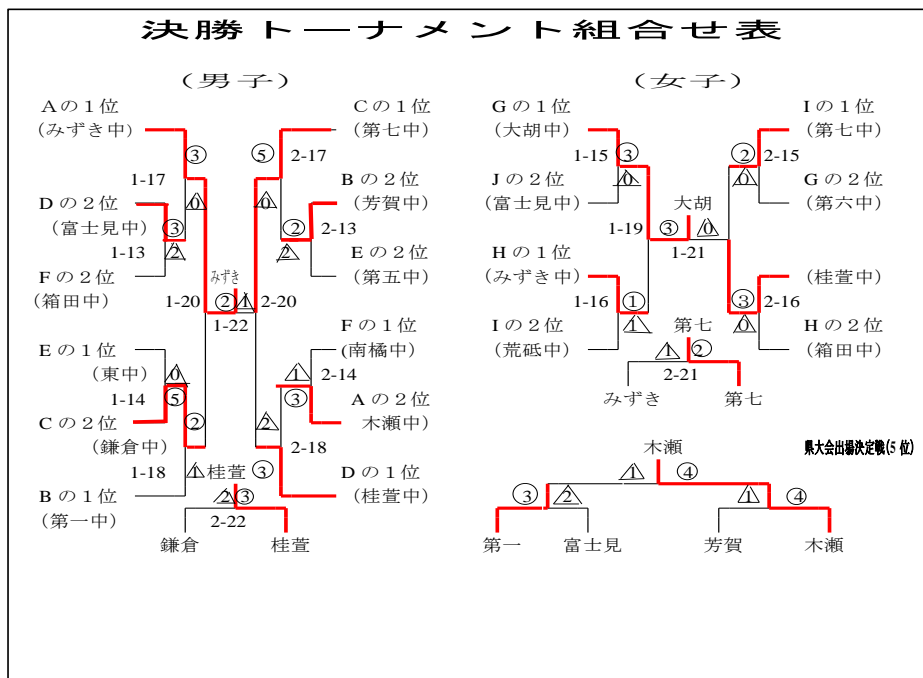

勝ちの内容 ○ 一本 ⊖ 技あり ⊕ 有効 ● 優勢

男子個人戦

50kg級  
【第1試合場】

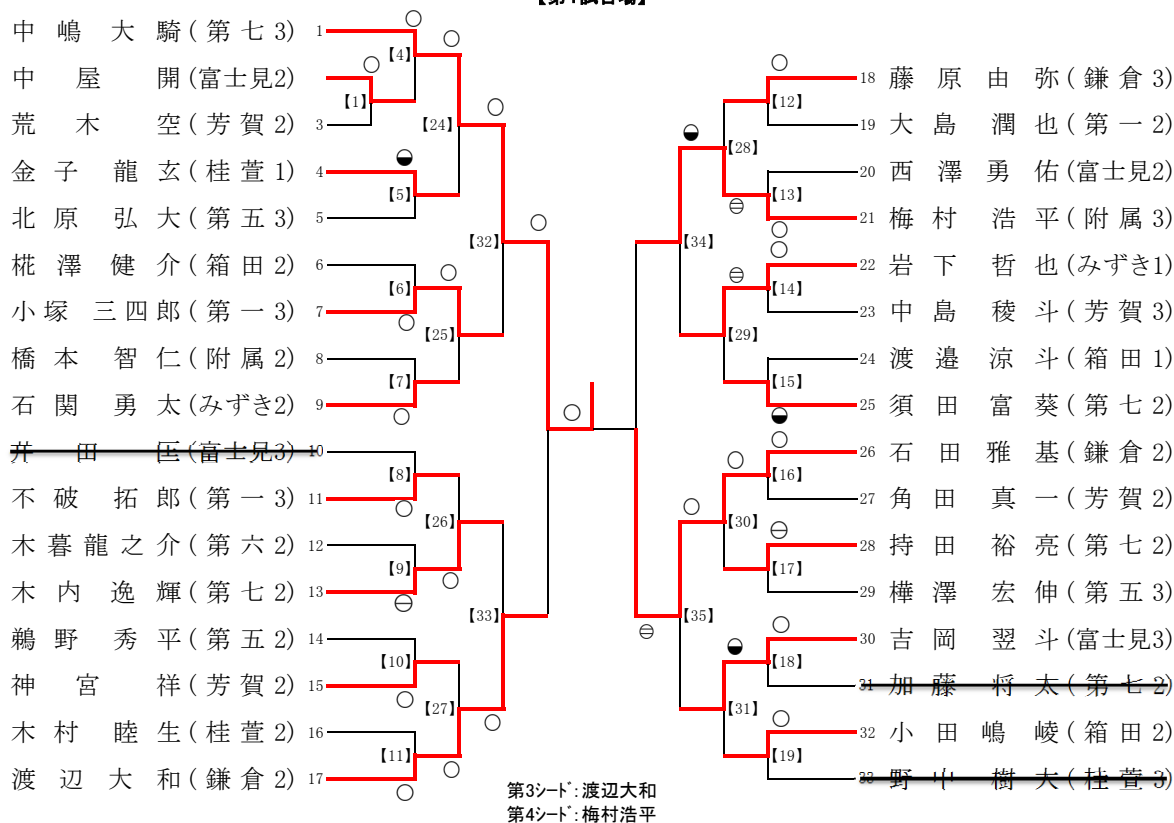

55kg級  
【第2試合場】

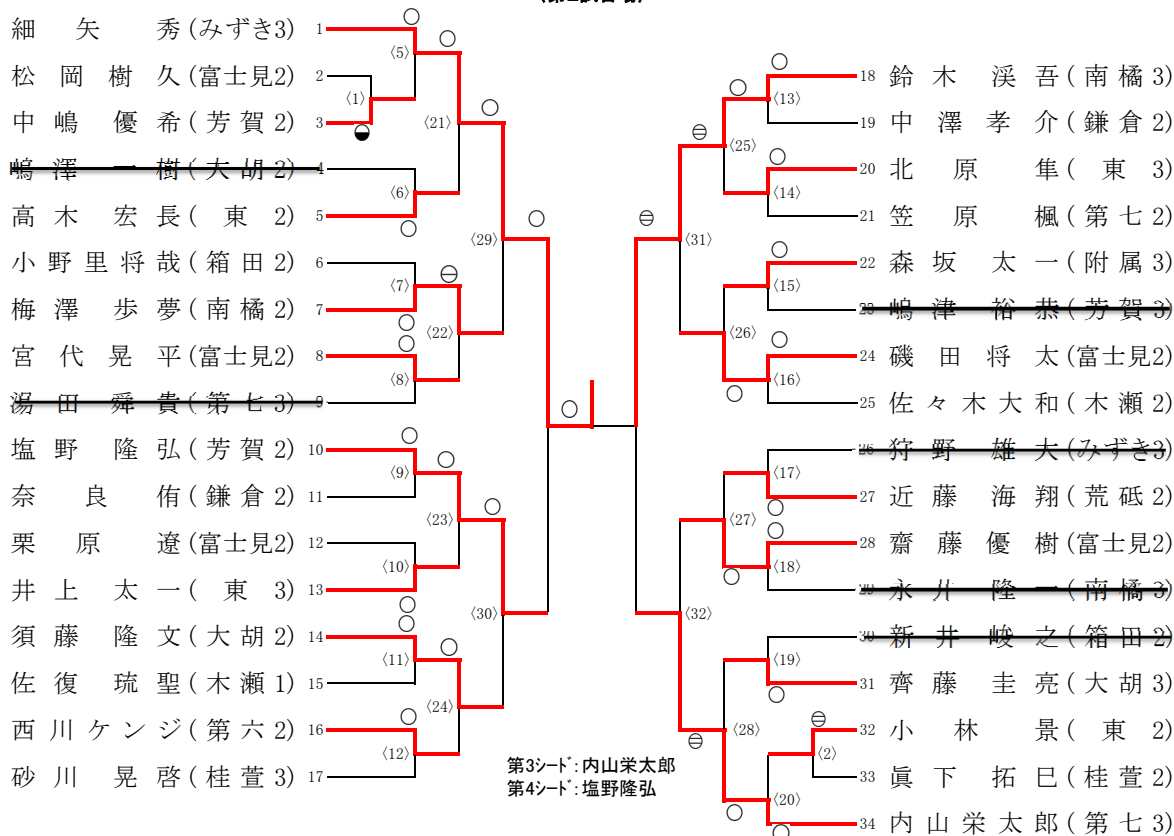

60kg級  
【第3試合場】

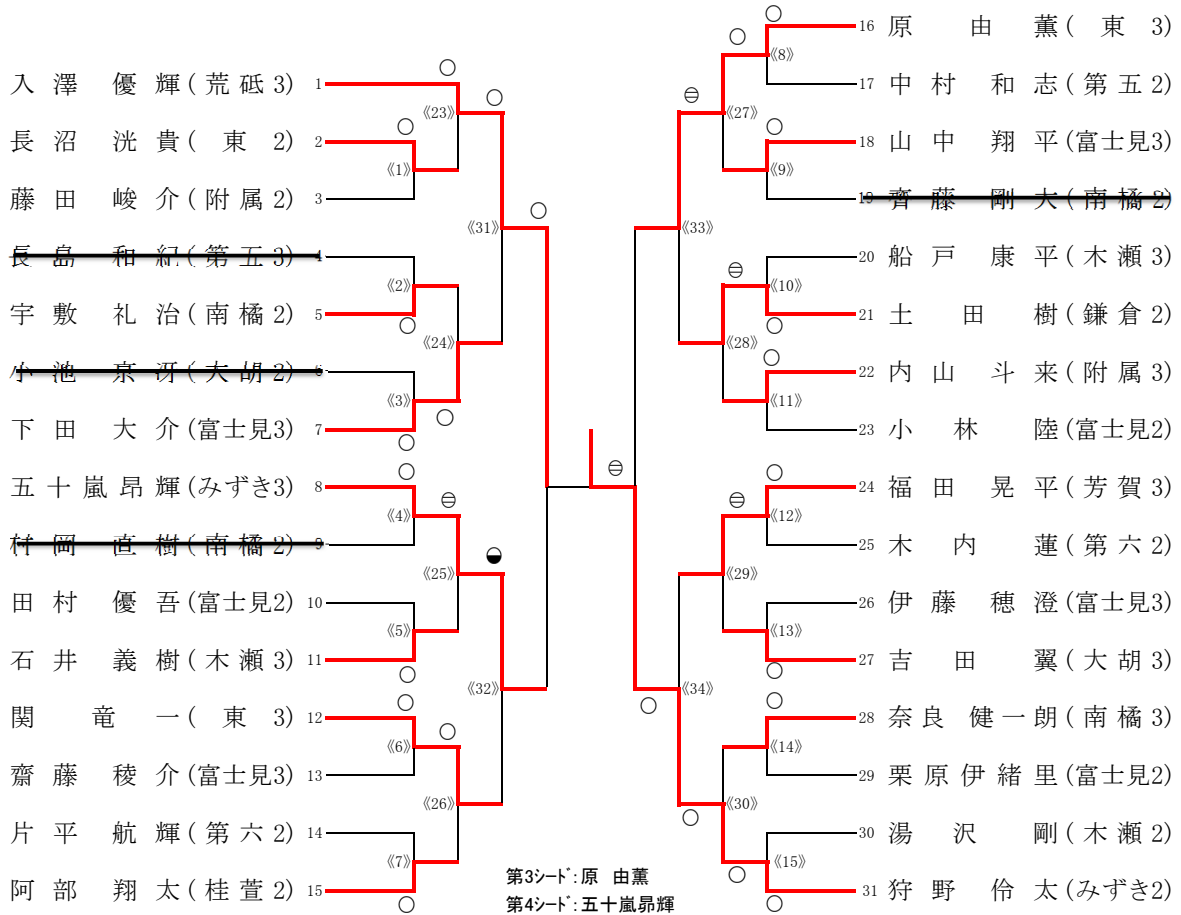

66kg級  
【第4試合場】

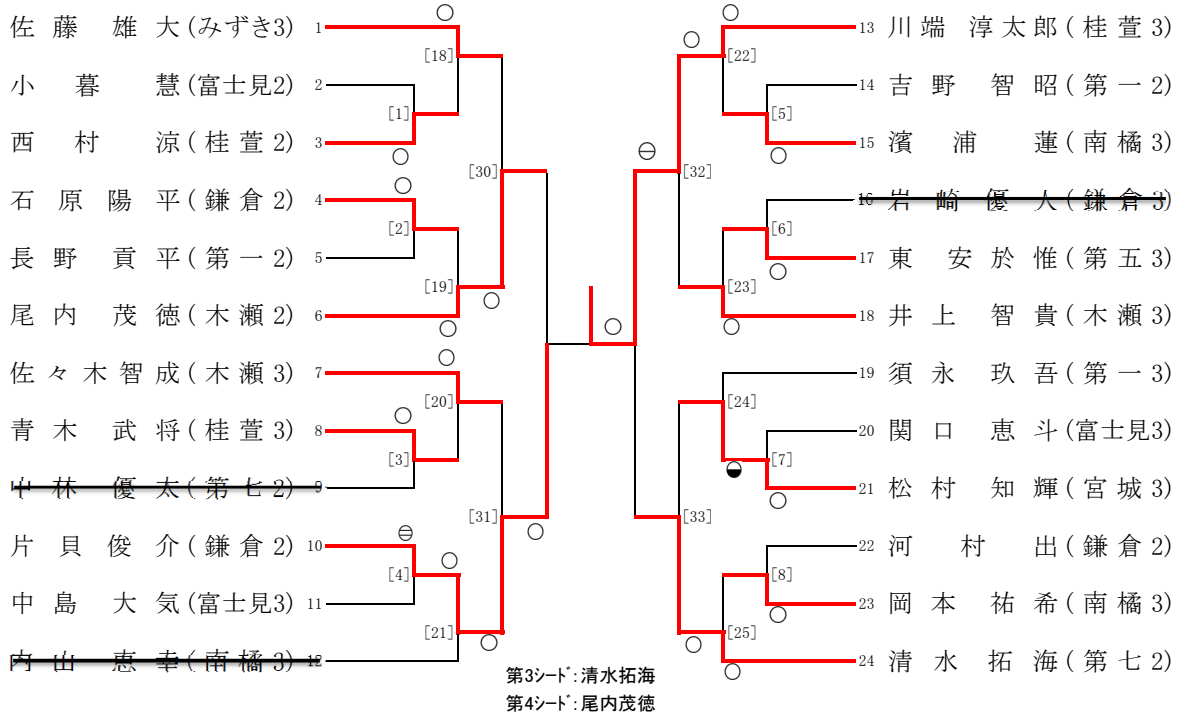

**73kg級**  
【第4試合場】

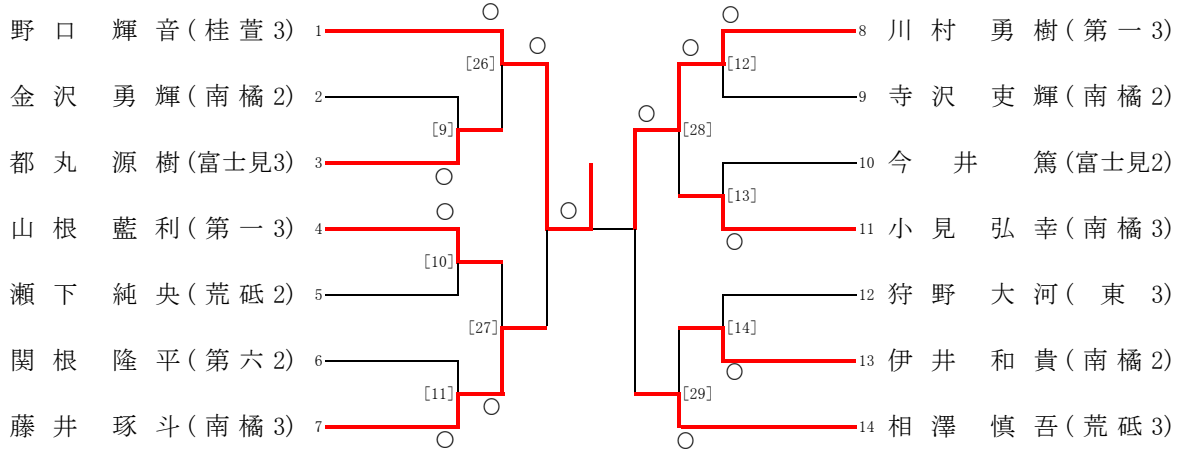

第3シード: 藤井琢斗  
第4シード: 相澤慎吾

**81kg級**  
【第1試合場】

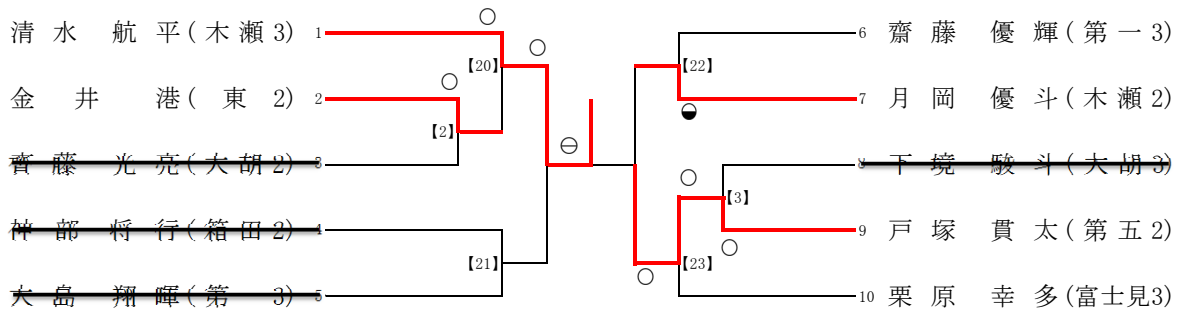

第3シード: 月岡優斗  
第4シード:

**90kg級**  
【第2試合場】

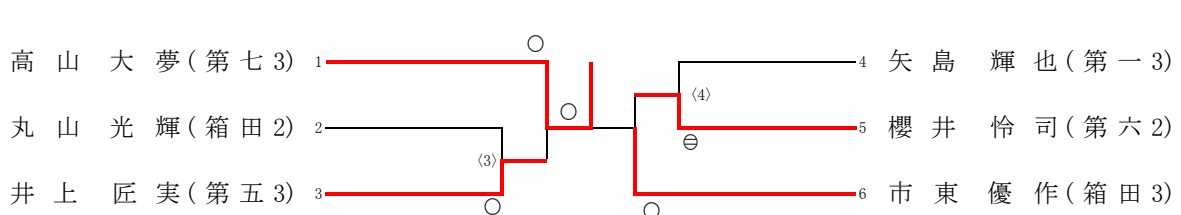

第3シード: 井上匠実  
第4シード: 櫻井怜司

**90kg超級**

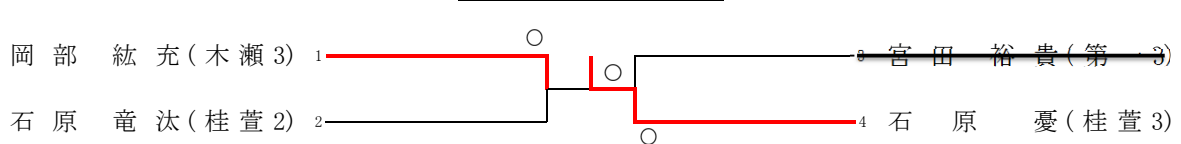

第3シード: 石原竜汰  
第4シード:

**女 子 個 人 戦**

40kg級

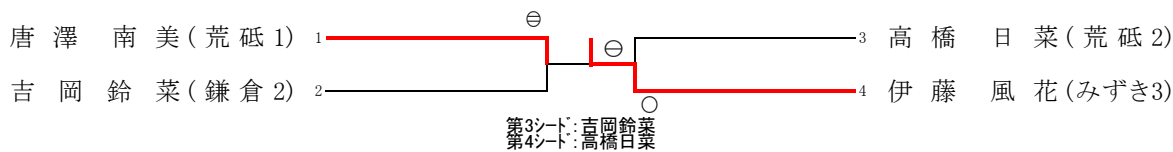

44kg級

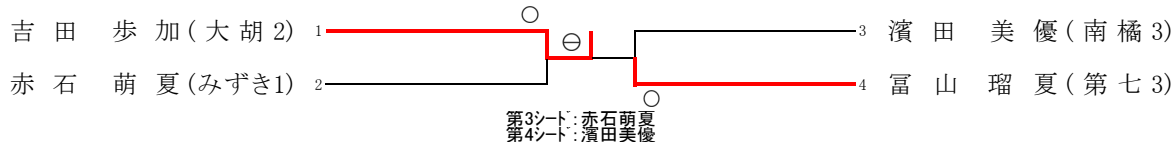

48kg級

〔第4試合場〕

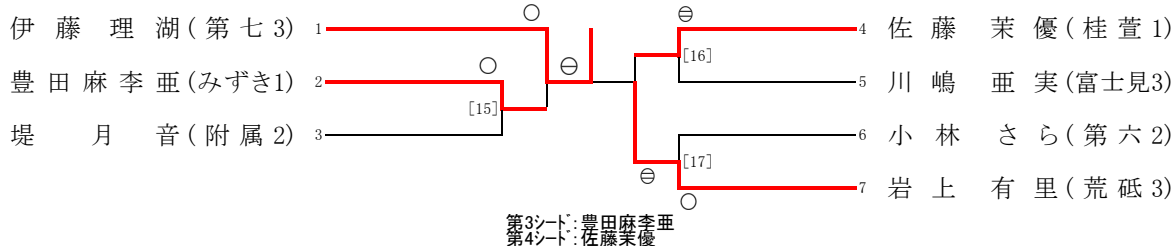

52kg級

《第3試合場》

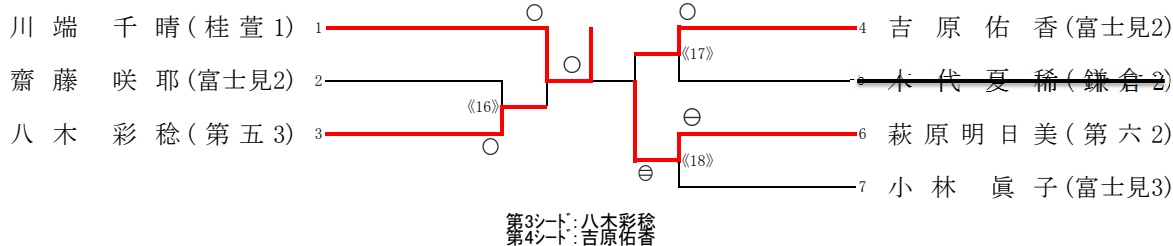

57kg級

《第3試合場》

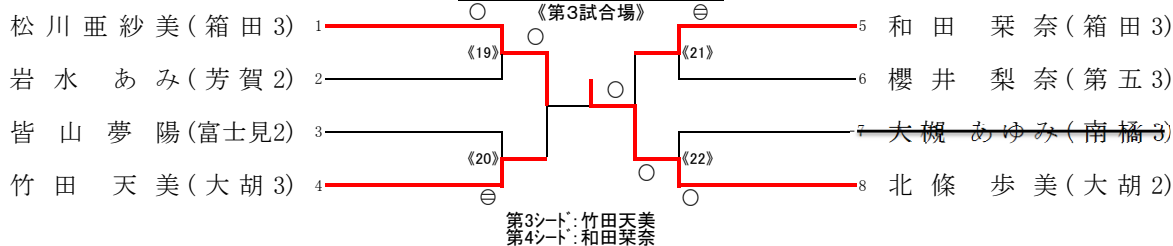

63kg級

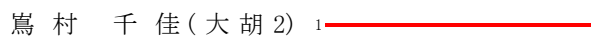

70kg級

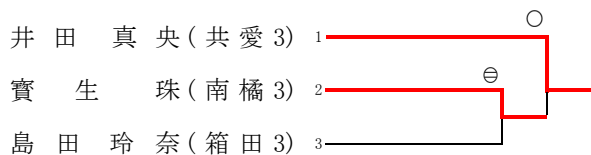

70kg超級

