

男子予選リーグ組合せ表 (H29総体)

Aブロック		1	2	3	勝数	順位
1	みずき	\				
2	富士見					
3	芳賀					

Bブロック		1・2	3	4	5	6	勝数	順位
1	荒砥	\		\		\		
2	一中							
3	箱田							
4	南橘							

Cブロック		1	2	3	勝数	順位
1	鎌倉	\				
2	東					
3	七中					

Dブロック		1・2	3	4	5	6	勝数	順位
1	大胡	\		\		\		
2	附属							
3	桂萱							
4	六中							

予選リーグ試合順

第一試合場

- | | |
|---------|---------|
| ① A1-A2 | ⑧ E2-E3 |
| ② B1-B2 | ⑨ A1-A3 |
| ③ B3-B4 | ⑩ B1-B4 |
| ④ E1-E2 | ⑪ B2-B3 |
| ⑤ A2-A3 | ⑫ E1-E3 |
| ⑥ B1-B3 | |
| ⑦ B2-B4 | |

第二試合場

- | | |
|---------|---------|
| ① C1-C2 | ⑧ F2-F3 |
| ② D1-D2 | ⑨ C1-C3 |
| ③ D3-D4 | ⑩ D1-D4 |
| ④ F1-F2 | ⑪ D2-D3 |
| ⑤ C2-C3 | ⑫ F1-F3 |
| ⑥ D1-D3 | |
| ⑦ D2-D4 | |

女子予選リーグ組合せ表 (H29総体)

Eブロック		1	2	3	勝数	順位
1	荒砥					
2	大胡					
3	七中					

Fブロック		1	2	3	勝数	順位
1	富士見					
2	桂萱					
3	一中					

決勝トーナメント (H29総体)

<男子>

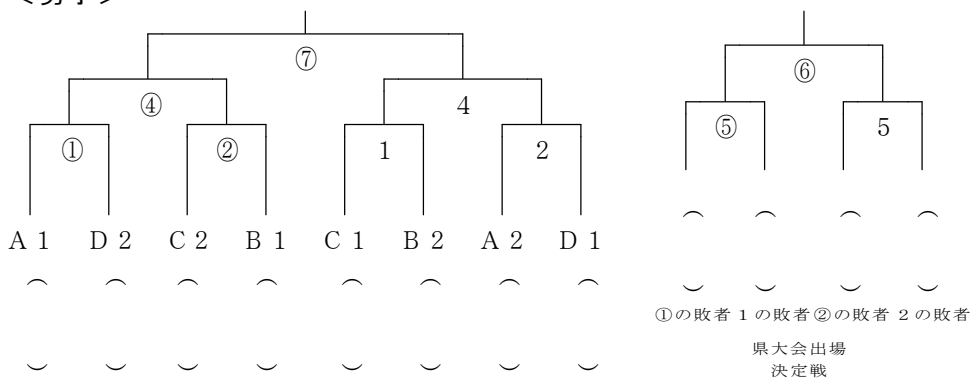

<女子>

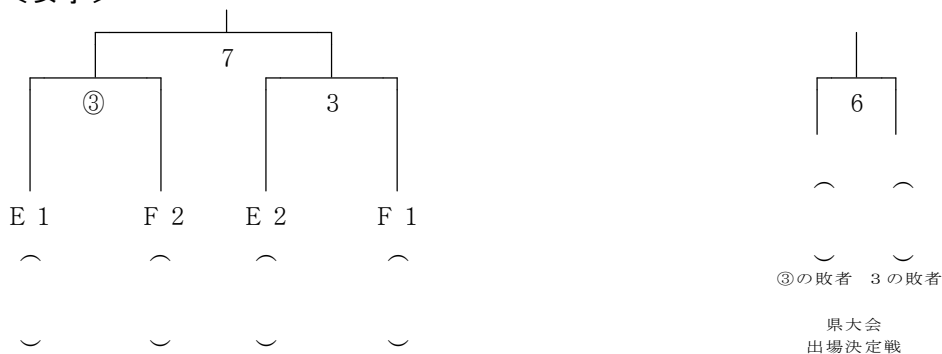

決勝トーナメント試合順

	第一試合場	第二試合場
第1試合	男子①	男子1
第2試合	男子②	男子2
第3試合	女子③	女子3
第4試合	男子④	男子4
第5試合	男子⑤	男子5
第6試合	男子⑥	女子6
第7試合	女子決勝7	なし
第8試合	男子決勝⑦	なし

男 子 個 人 戦

50kg級

【第1試合場】 《第2試合場》

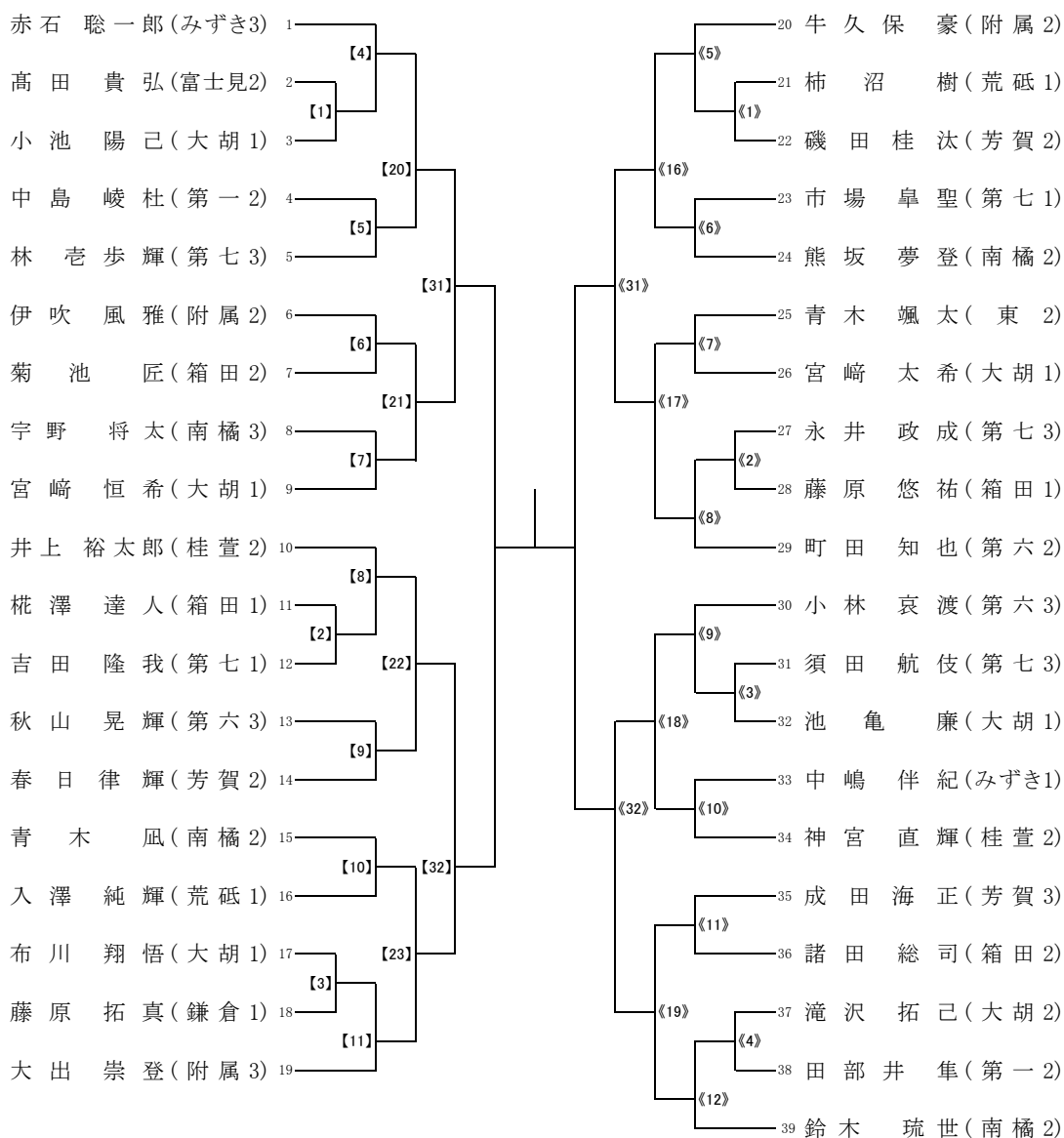

55kg級
 〈第3試合場〉

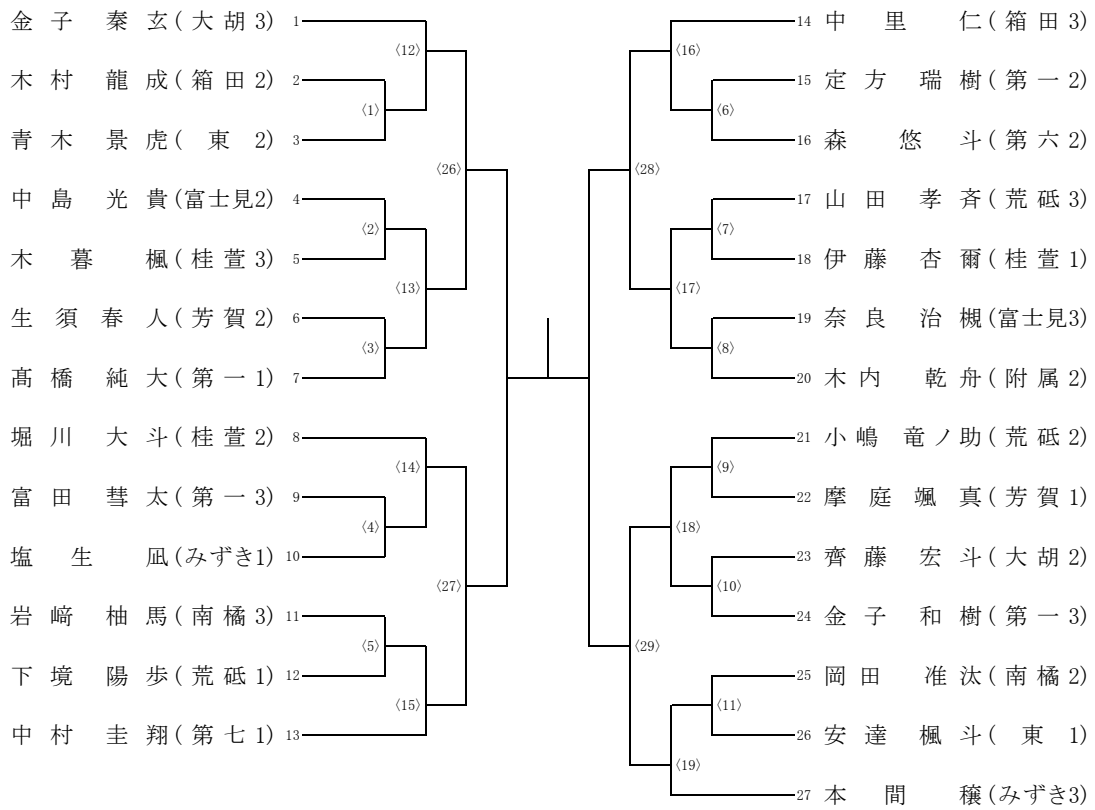

県大会出場者決定戦

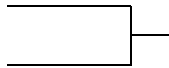

60kg級
【第3試合場】

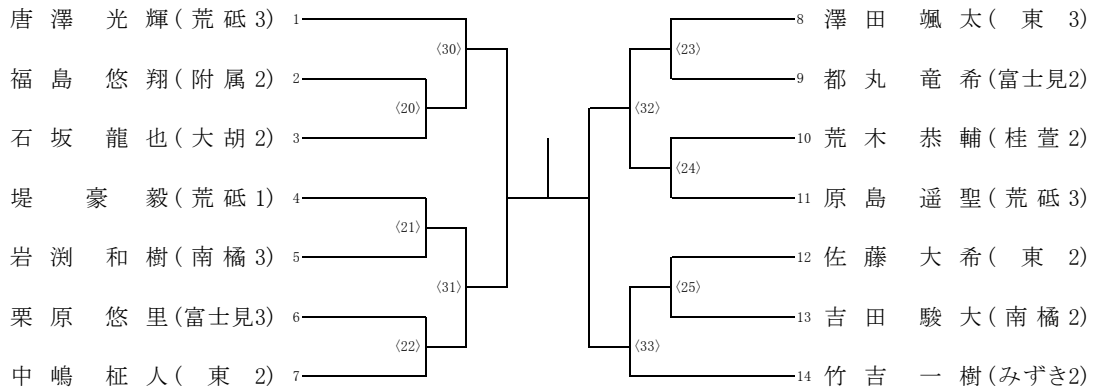

県大会出場者決定戦

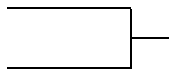

66kg級
【第1試合場】

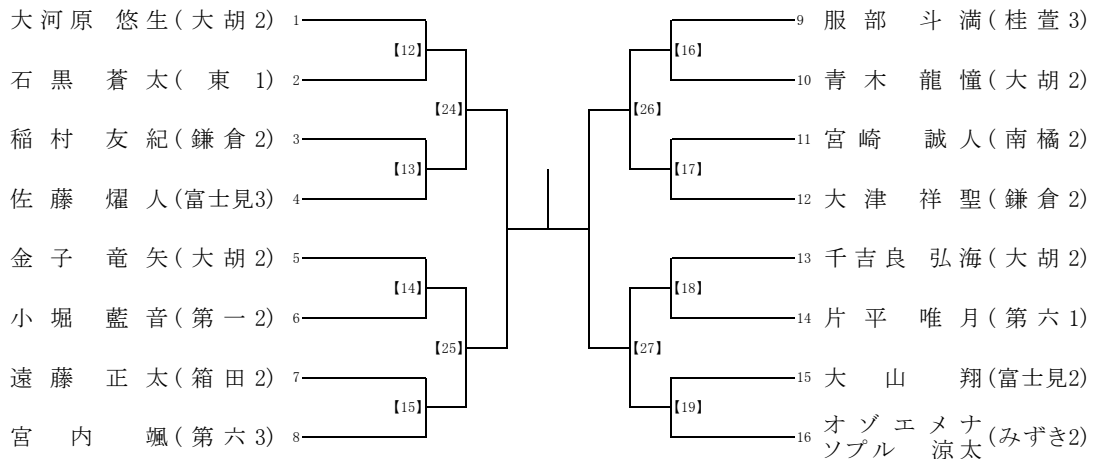

県大会補欠決定戦

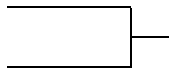

73kg級
《第2試合場》

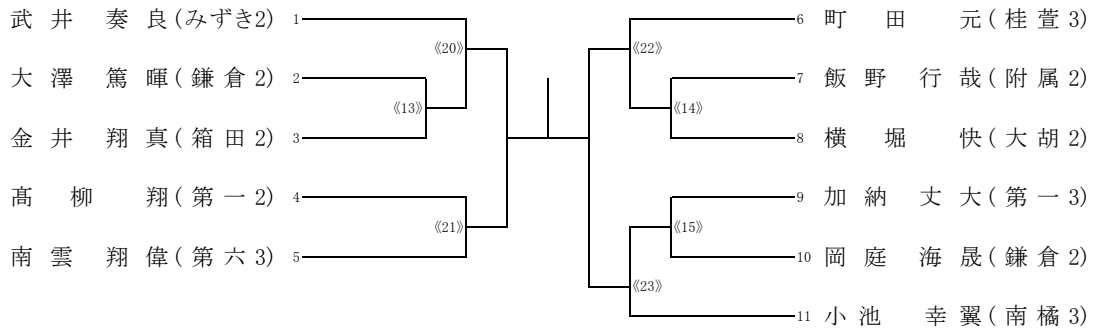

81kg級
《第2試合場》

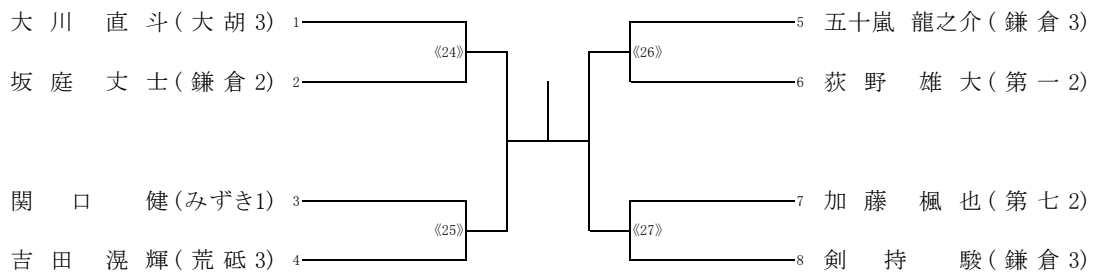

県大会出場者決定戦

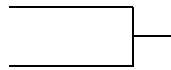

90kg級
《第2試合場》

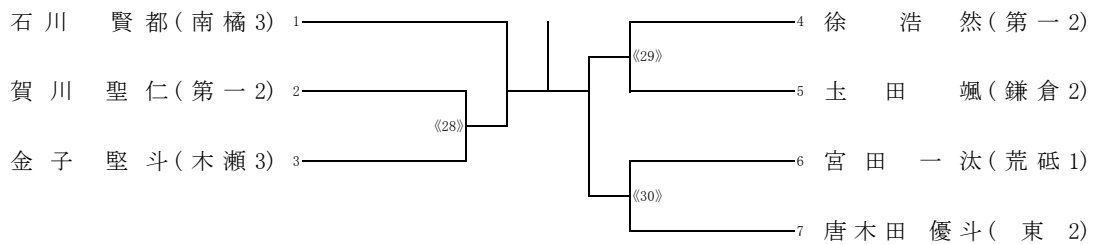

90kg超級
【第1試合場】

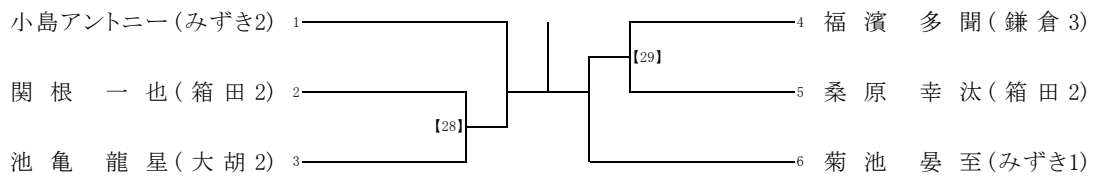

県大会出場者決定戦

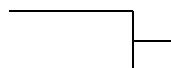

女 子 個 人 戦

40kg級

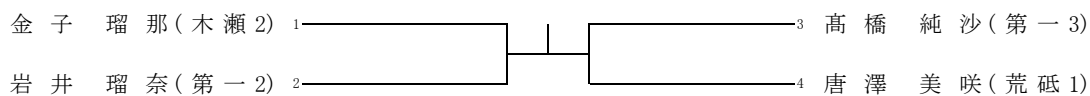

44kg級

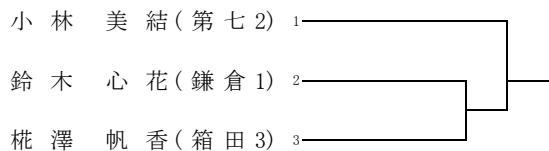

48kg級

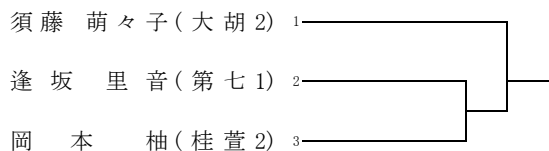

52kg級

【第1試合場】

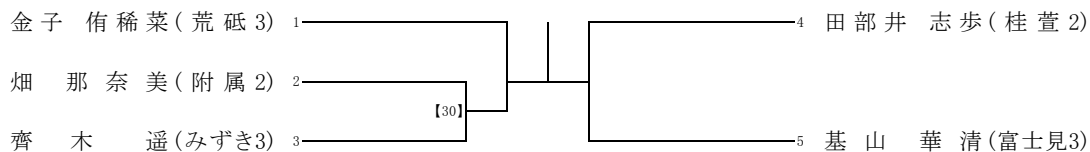

県大会補欠決定戦

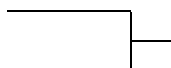

57kg級

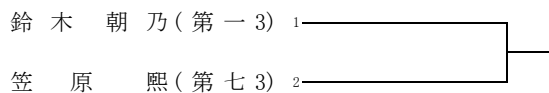

63kg級

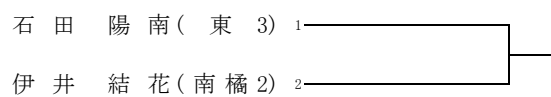

70kg級

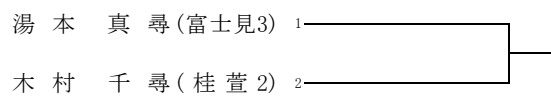

70kg超級

