

男子予選リーグ組合せ表 (H29春季)

Aブロック		1	2	3	勝数	順位
1	みずき					
2	東					
3	第六					

Bブロック		1・2	3	4	5	6	勝数	順位
1	荒砥							
2	第七							
3	富士見							
4	箱田							

Cブロック		1	2	3	勝数	順位
1	鎌倉					
2	芳賀					
3	桂萱					

Dブロック		1・2	3	4	5	6	勝数	順位
1	大胡							
2	南橘							
3	附属							
4	第一							

予選リーグ試合順

第一試合場

- | | |
|---------|---------|
| ① A1-A2 | ⑧ E2-E3 |
| ② B1-B2 | ⑨ A1-A3 |
| ③ B3-B4 | ⑩ B1-B4 |
| ④ E1-E2 | ⑪ B2-B3 |
| ⑤ A2-A3 | ⑫ E1-E3 |
| ⑥ B1-B3 | |
| ⑦ B2-B4 | |

第二試合場

- | | |
|---------|---------|
| ① C1-C2 | ⑧ F2-F3 |
| ② D1-D2 | ⑨ C1-C3 |
| ③ D3-D4 | ⑩ D1-D4 |
| ④ F1-F2 | ⑪ D2-D3 |
| ⑤ C2-C3 | ⑫ F1-F3 |
| ⑥ D1-D3 | |
| ⑦ D2-D4 | |

女子予選リーグ組合せ表 (H29春季)

Eブロック		1	2	3	勝数	順位
1	第一					
2	附属					
3	第七					

Fブロック		1	2	3	勝数	順位
1	富士見					
2	桂萱					
3	荒砥					

決勝トーナメント (H29春季)

<男子>

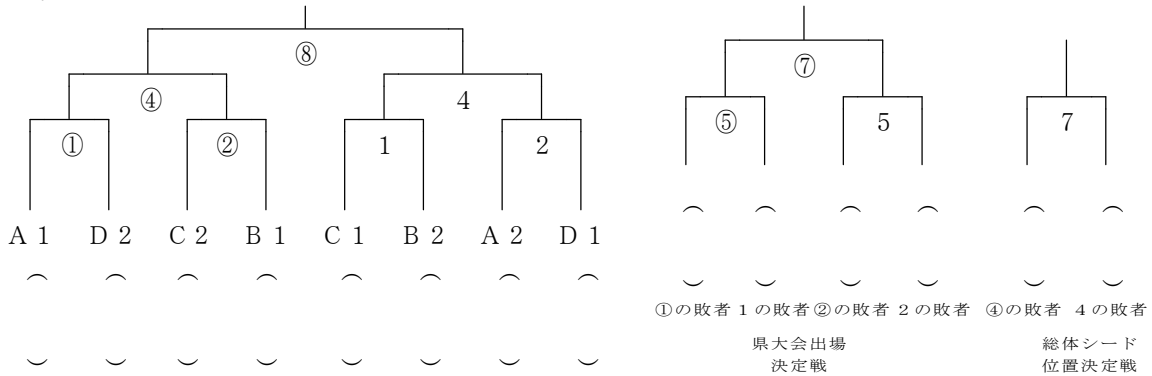

<女子>

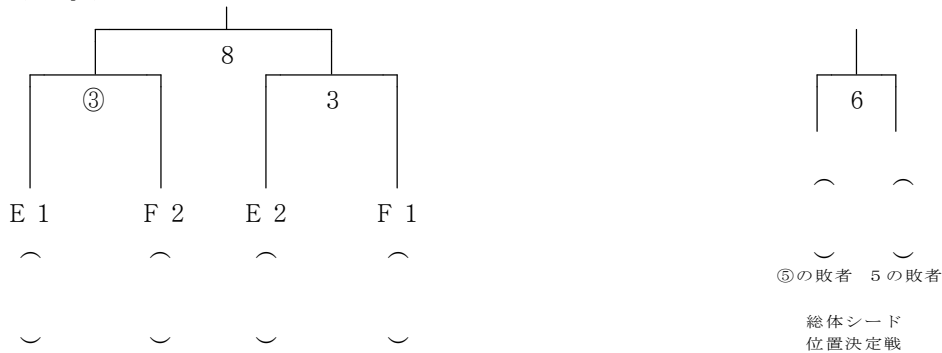

決勝トーナメント試合順

第一試合場

第二試合場

- | | | | |
|-------|---------|-------|---------|
| ① 男子① | ⑤ 男子⑤ | ① 男子1 | ⑤ 男子5 |
| ② 男子② | ⑥ なし | ② 男子2 | ⑥ 女子6 |
| ③ 女子③ | ⑦ 男子⑦ | ③ 女子3 | ⑦ 男子7 |
| ④ 男子④ | ⑧ 男子決勝⑧ | ④ 男子4 | ⑧ 女子決勝8 |

男 子 個 人 戦

50kg級
【第1試合場】 《第2試合場》

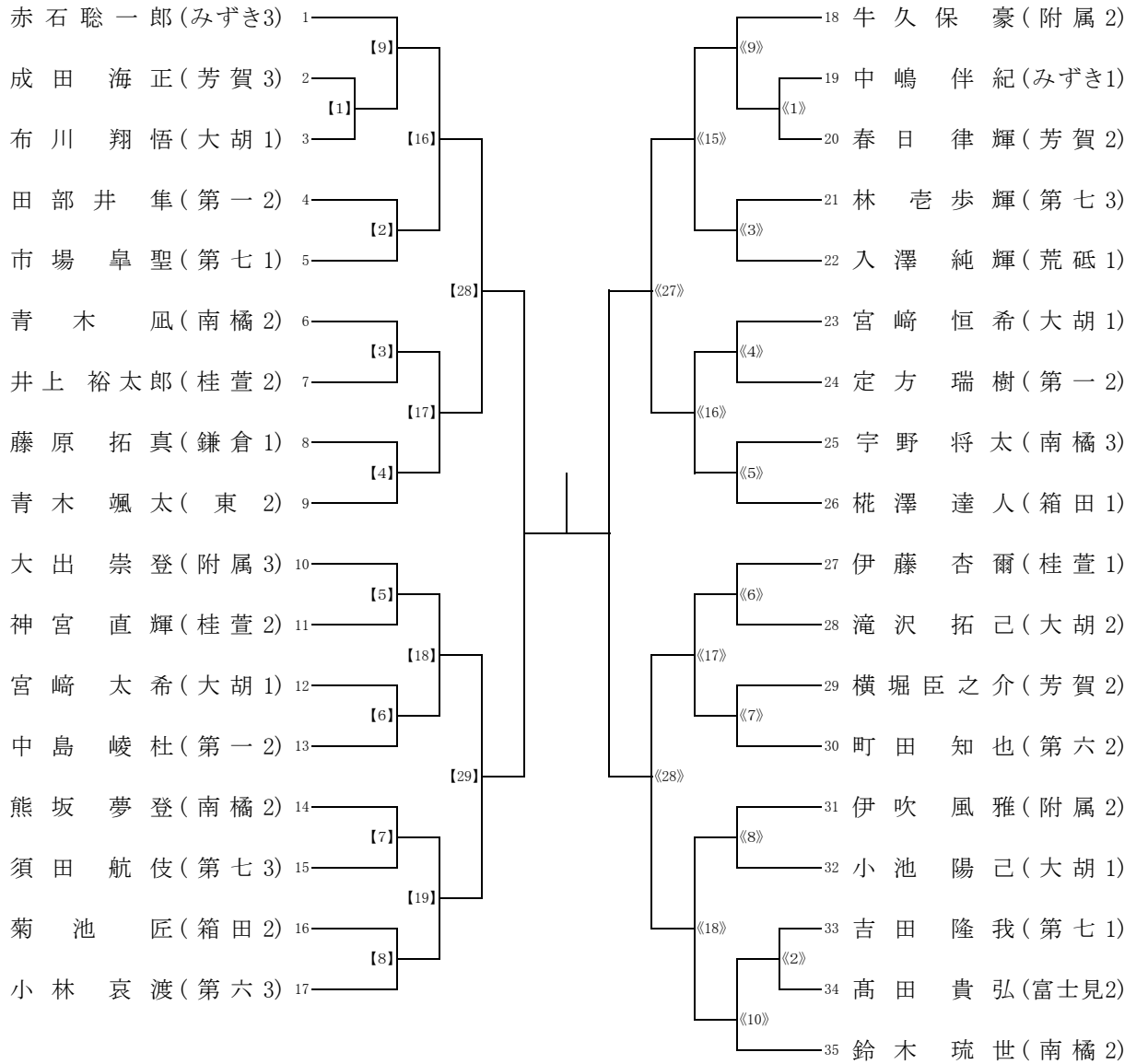

総体シード位置決定戦



55kg級
 <第3試合場>

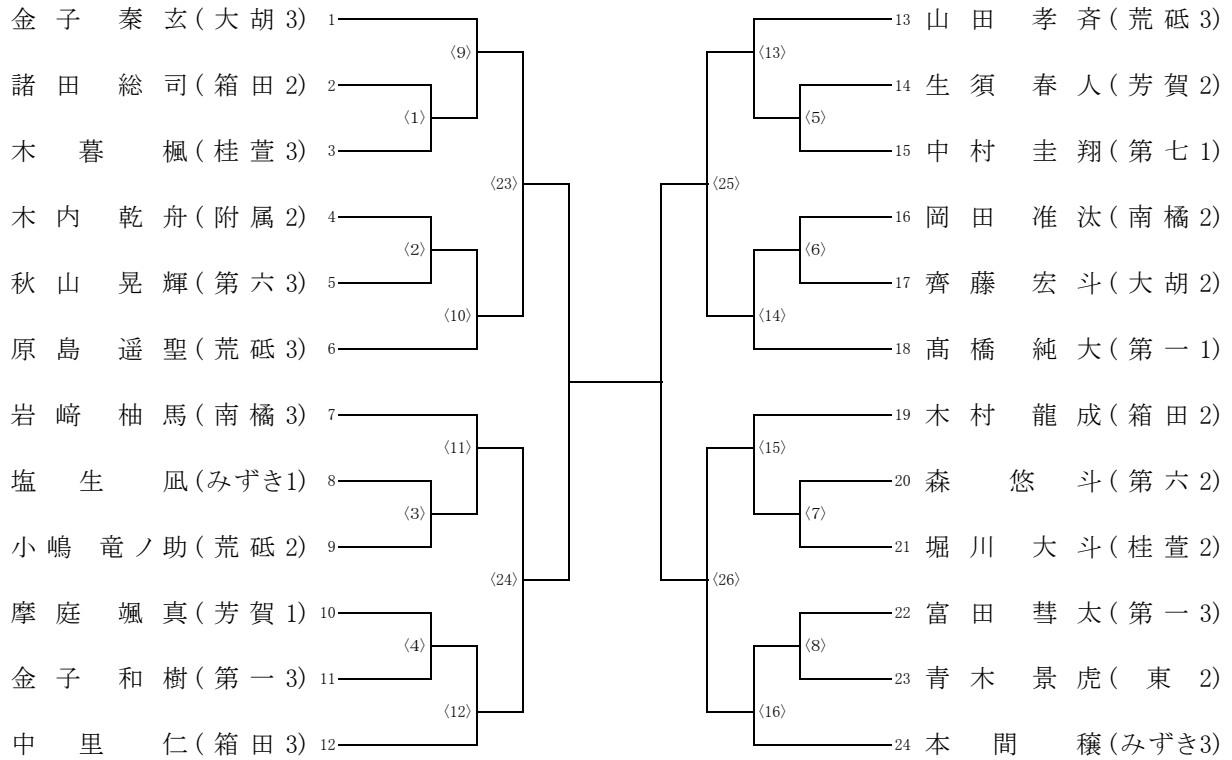

総体シード位置決定戦

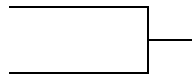

60kg級
 【第1試合場】

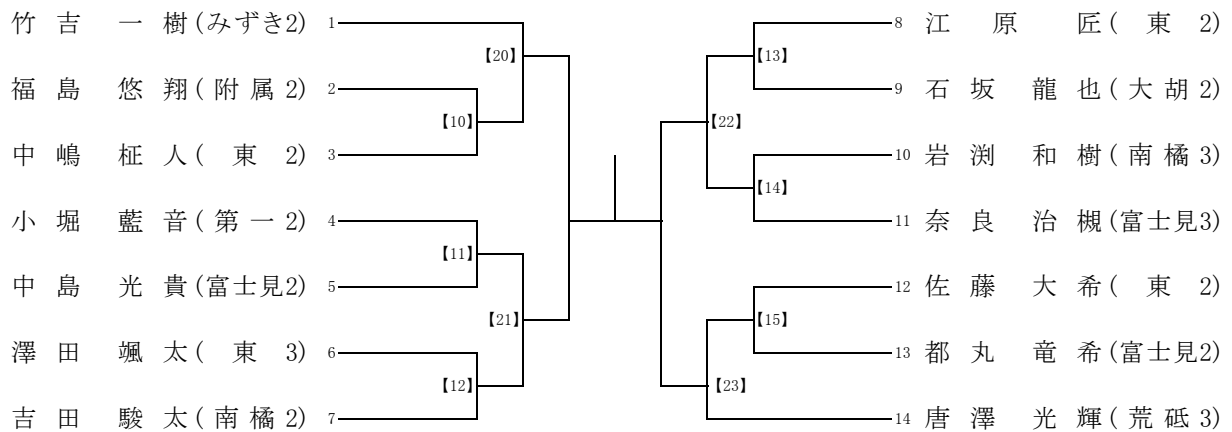

総体シード位置決定戦

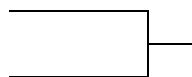

66kg級

《第3試合場》

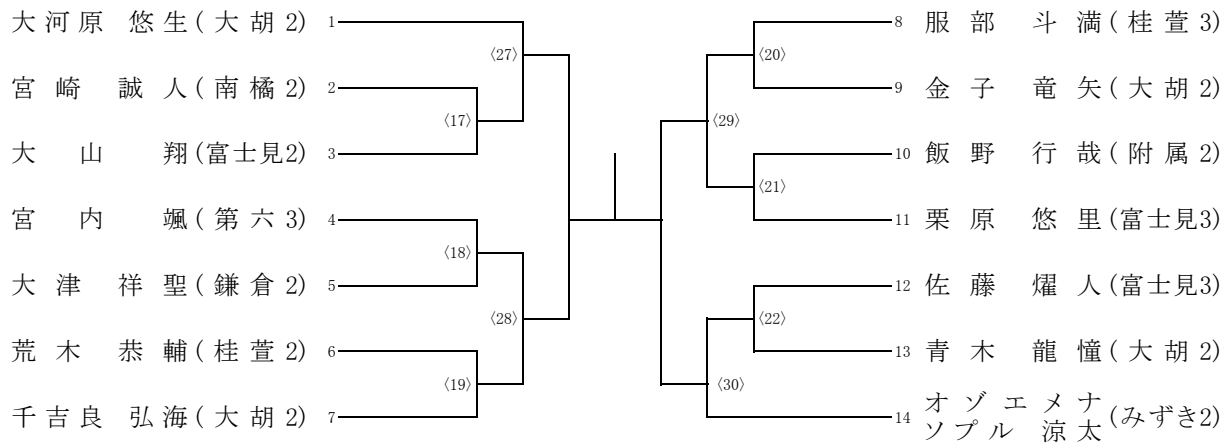

総体シード位置決定戦

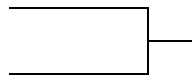

73kg級

《第2試合場》

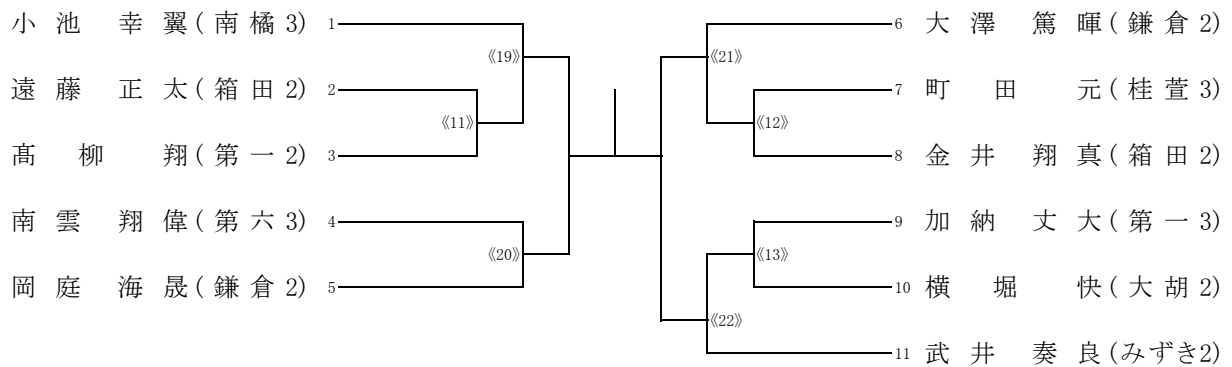

総体シード位置決定戦

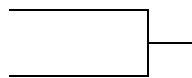

81kg級
《第2試合場》

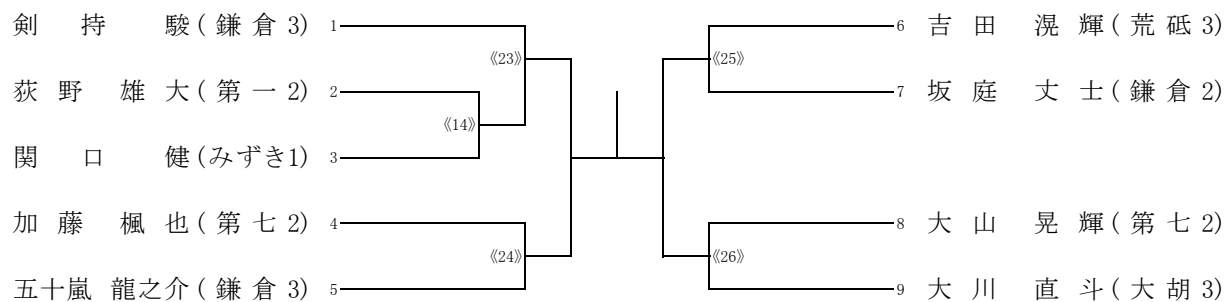

総体シード位置決定戦

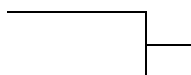

90kg級
《第2試合場》

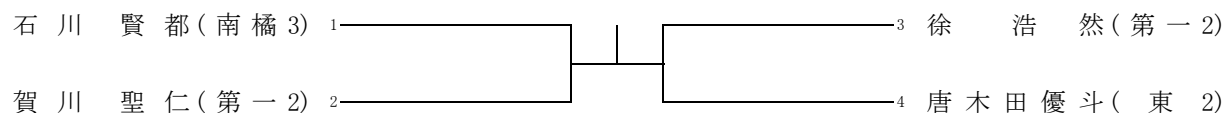

総体シード位置決定戦

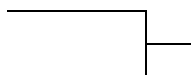

90kg超級

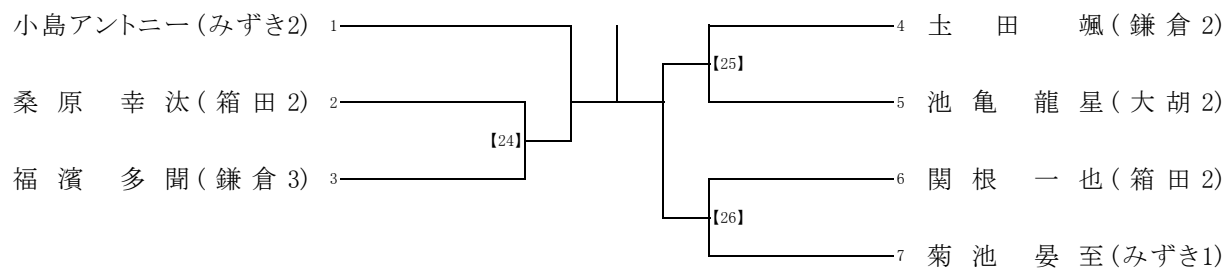

総体シード位置決定戦



女 子 個 人 戦

40kg級

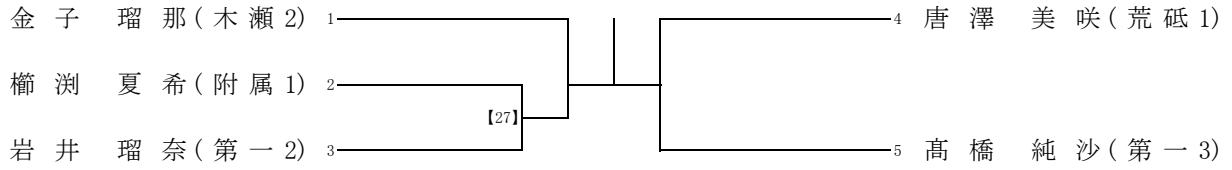

総体シード位置決定戦



44kg級

《第3試合場》

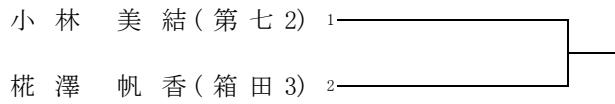

48kg級

《第2試合場》

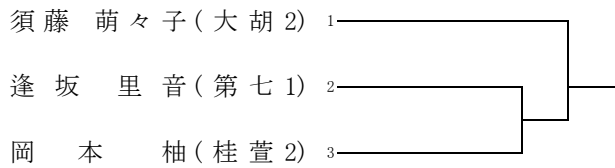

52kg級

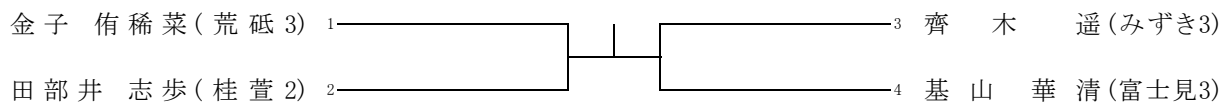

総体シード位置決定戦



57kg級

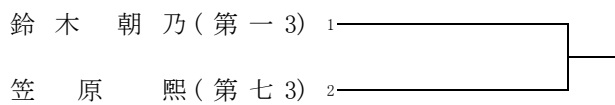

63kg級

石田 陽南(東 3) 1

70kg級

湯本 真尋(富士見3) 1
木村 千尋(桂萱 2) 2

70kg超級

石川 蒼(荒砥 2) 1
齋藤 理瑛(第七 2) 2