

◎団体の部 (○印は県大会出場)

	男子	女子
優勝	○大胡中学校	○桂萱中学校
準優勝	○みずき中学校	○荒砥中学校
第三位	○鎌倉中学校	○みずき中学校
	○第一中学校	○大胡中学校
	○荒砥中学校	○第七中学校

決勝記録

男子	大胡中学校		3対1	みずき中学校	
順位	氏名	判定	極まり技	判定	氏名
先	齊藤 匡亮	×		×	武井 伶皇
次	北條 嘉人	○	抑え込み	△	オゾエメナイケンナ大樹
中	青木 龍之介	△	内股	○	小林 優大
副	大川 直斗	⊖	優勢	△	小林 龍矢
大	諸田 大河	○	払い腰	△	丸山 和隼
代					

女子	桂萱中学校		3対0	荒砥中学校	
順位	氏名	判定	極まり技	判定	氏名
先	岡本 柚	○	不戦勝ち	△	
中	砂川 綾子	⊖	優勢	△	石川 楓
大	野口 夕芽	○	大内刈り	△	石川 蒼
代					

試合成績

◎個人の部

階級	成績	男子	女子
男子 50kg	優勝	齊藤 匡亮 (大胡) ★	吉田 愛 (第七) ★
	準優勝	野中 一誠 (みずき) ★	柁澤 帆香 (箱田) ★
女子 40kg	第3位	赤石 聡一郎 (みずき) ★	金子 瑠那 (木瀬)
		鈴木 琉世 (南橘) ★	高橋 純沙 (第一)
男子 55kg	優勝	唐澤 光輝 (荒砥) ★	中村 百華 (第七) ★
	準優勝	山本 秀人 (第一) ★	青木 桜子 (大胡) ★
女子 44kg	第3位	竹吉 一樹 (みずき)	小林 美結 (第七)
		富澤 瑛 (東)	浦野 由衣菜 (第七)
男子 60kg	優勝	栗原 正英 (第七) ★	須藤 咲子 (大胡) ★
	準優勝	平間 大心 (第七) ★	細矢 美子 (みずき) ★
女子 48kg	第3位	金子 泰玄 (大胡)	須藤 萌々子 (大胡) ★
		オゾエメナソプル涼太 (みずき)	加藤 紗也香 (大胡)
男子 66kg	優勝	北條 嘉人 (大胡) ★	金子 侑稀菜 (みずき) ★
	準優勝	大河原 悠生 (大胡)	砂川 綾子 (桂萱) ★
女子 52kg	第3位	オゾエメナイケンナ大樹 (みずき)	吉原 花香 (富士見)
		武井 伶皇 (みずき)	佐藤 里音 (東)
男子 73kg	優勝	小林 優大 (みずき) ★	野口 夕芽 (桂萱) ★
	準優勝	近藤 北翔 (荒砥) ★	今井 愛弓 (東) ★
女子 57kg	第3位	青木 龍之介 (大胡) ★	笠原 熙 (第七)
		下田 琉聖 (鎌倉)	
男子 81kg	優勝	大川 直斗 (大胡) ★	湯本 真尋 (富士見) ★
	準優勝	矢島 圭大 (鎌倉)	樺澤 美乃里 (富士見)
女子 63kg	第3位	吉田 滉輝 (荒砥)	田中 ありさ (東)
		福濱 多門 (鎌倉)	鹿子島 堇 (芳賀)
男子 90kg	優勝	小林 龍矢 (みずき) ★	石川 楓 (荒砥) ★
	準優勝	矢島 巧大 (鎌倉) ★	久保 瑠南 (桂萱) ★
女子 70kg	第3位	唐木田 大翔 (東)	
		土田 颯 (鎌倉)	
男子 90kg超	優勝	諸田 大河 (大胡) ★	石川 蒼 (荒砥) ★
	準優勝	丸山 和隼 (みずき) ★	
女子 70kg超	第3位	関根 正人 (箱田) ★	
		小島 アントニー (みずき)	

★は県大会出場者

男子予選リーグ組合せ表 (H28春季)

Aブロック		1	2	3	勝数	順位
1	大胡	⑤○○○○○	/	⑤○○○○○	2	1
2	富士見	0 △△△△△	1 △△○△△		0	3
3	第六	/	④○○△○○	0 △△△△△	1	2

Bブロック		1・2	3	4	5	6	勝数	順位
1	荒砥	④○△○○○	②△×○○△	/	2 △△○○△	/	2	2
2	第七	1 △○△△△		2 △○△○△		③×○○○△	1	3
3	箱田	1 △×△△○	2 ⊖×△△○			1 ×△△△○	0	4
4	東	③○×○○△	/	③○△○○○	③○○△△○	/	3	1

Cブロック		1	2	3	勝数	順位
1	みずき	⑤○○○○○	/	⑤○○○○○	2	1
2	南橘	0 △△△△△	1 △○△△△		0	3
3	第一	/	④○△○○○	0 △△△△△	1	2

Dブロック		1	2	3	勝数	順位
1	鎌倉	⑤○○○○○	/	⑤○○○○○	2	1
2	附属	0 △△△△△	④△○○○○		1	2
3	芳賀	/	1 ⊖△△△△	0 △△△△△	0	3

第一試合場

- | | |
|---------|---------|
| ① A1-A2 | ⑧ E1-E3 |
| ② B1-B2 | ⑨ E2-E4 |
| ③ E1-E2 | ⑩ A1-A3 |
| ④ E3-E4 | ⑪ B1-B4 |
| ⑤ A2-A3 | ⑫ B2-B3 |
| ⑥ B1-B3 | ⑬ E1-E4 |
| ⑦ B2-B4 | |

第二試合場

- | | | |
|---------|---------|---------|
| ① C1-C2 | ⑧ F1-F3 | ⑧ F1-F3 |
| ② B3-B4 | ⑨ F2-F4 | ⑨ F2-F4 |
| ③ D1-D2 | ⑩ C1-C3 | ⑩ C1-C3 |
| ④ F1-F2 | ⑪ D1-D3 | ⑪ D1-D3 |
| ⑤ F3-F4 | ⑫ F1-F4 | ⑫ F1-F4 |
| ⑥ C2-C3 | ⑬ F2-F3 | ⑬ F2-F3 |
| ⑦ D2-D3 | ⑭ E2-E3 | ⑭ E2-E3 |

女子予選リーグ組合せ表 (H28春季)

Eブロック		1・2	3	4	5	6	勝数	順位
1	桂萱	② ○ ○ △	② ○ ○ △	/	② ○ ○ △	/	3	1
2	荒砥	1 △ △ ○		② △ ○ ○		② × ○ ○	2	2
3	第一	0 △ △ △	1 △ △ ○			0 × △ △	0	4
4	東	③ ○ ○ ○	/	1 ○ △ △	1 △ △ ○	/	1	3

Fブロック		1・2	3	4	5	6	勝数	順位
1	第七	② ○ ○ △	0 × × ×	/	0 × × △	/	1	3
2	富士見	1 △ △ ○		① △ ○ ×		1 △ △ ○	1	4
3	みずき	1 ○ × △	0 × × ×			② ○ ○ △	1	1
4	大胡	1 △ × ○	/	1 ⊖ △ ×	① × × ○	/	1	2

決勝トーナメント (H28春季)

<男子>

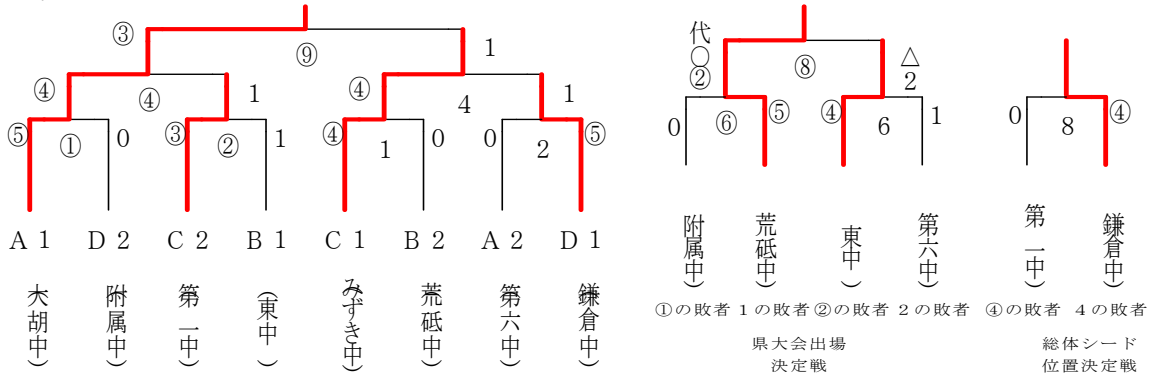

<女子>

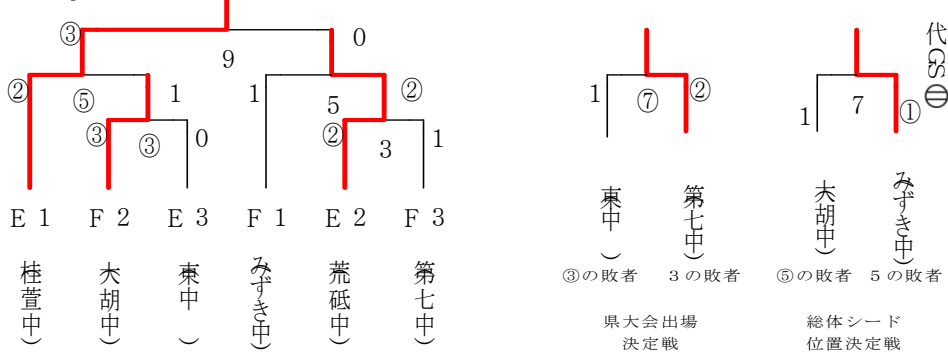

男 子 個 人 戦

50kg級

【第1試合場】 《第2試合場》

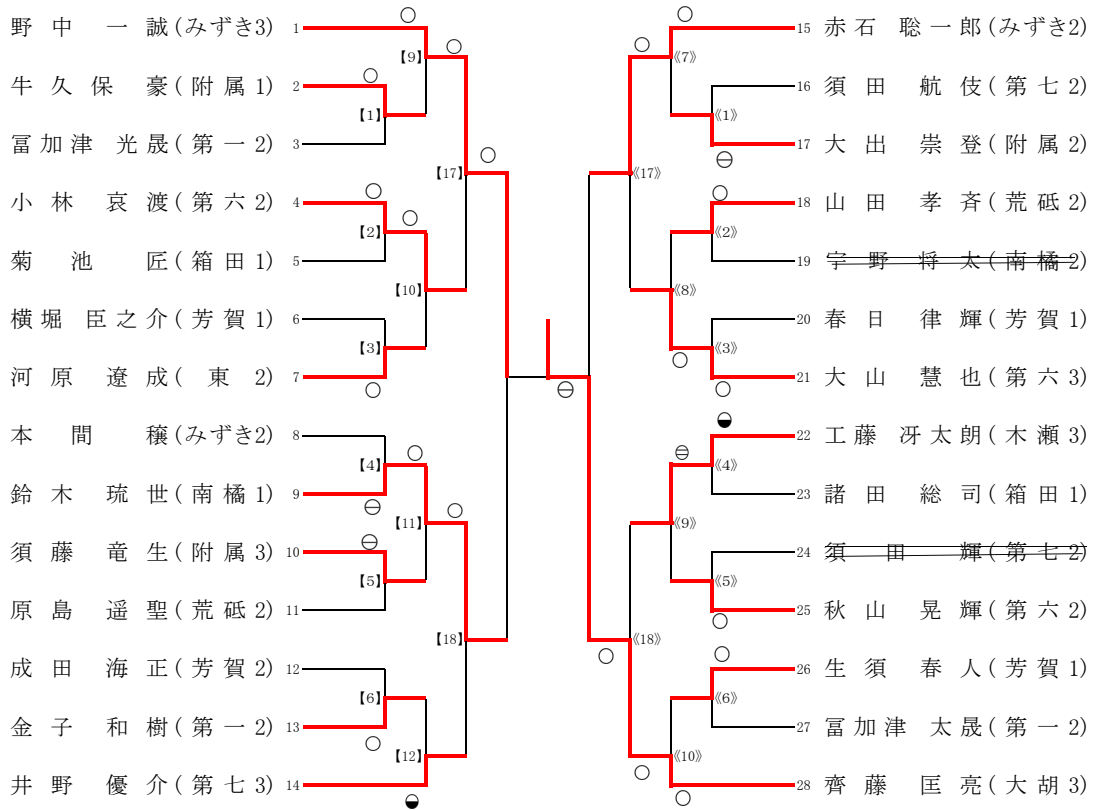

総体シード位置決定戦

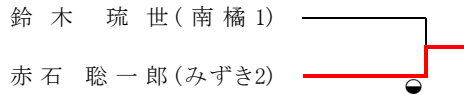

55kg級

《第3試合場》

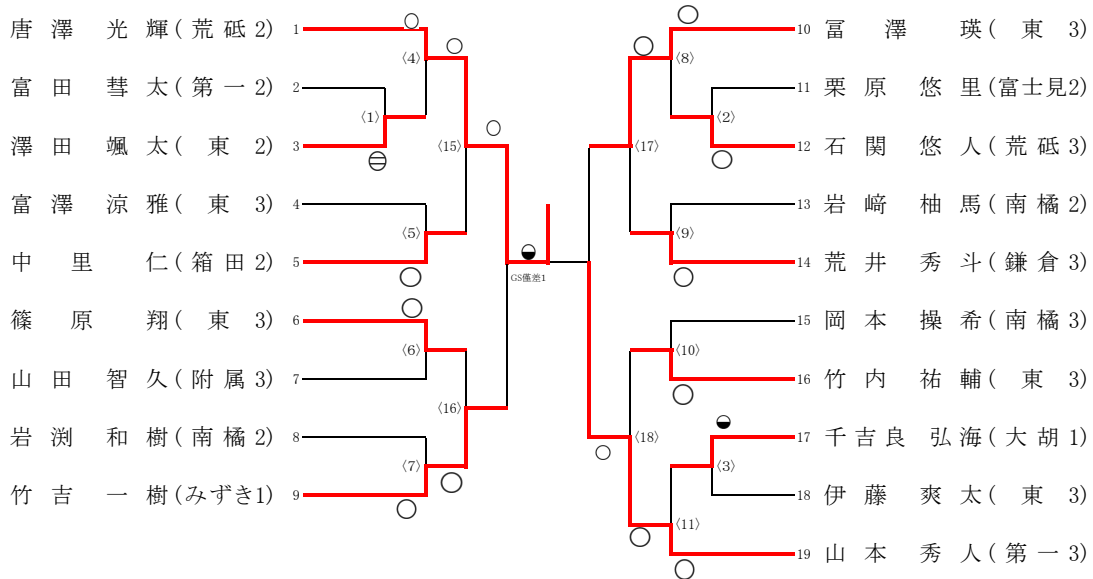

総体シード位置決定戦

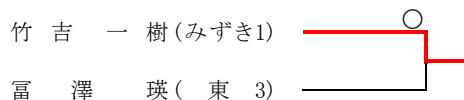

60kg級

【第4試合場】

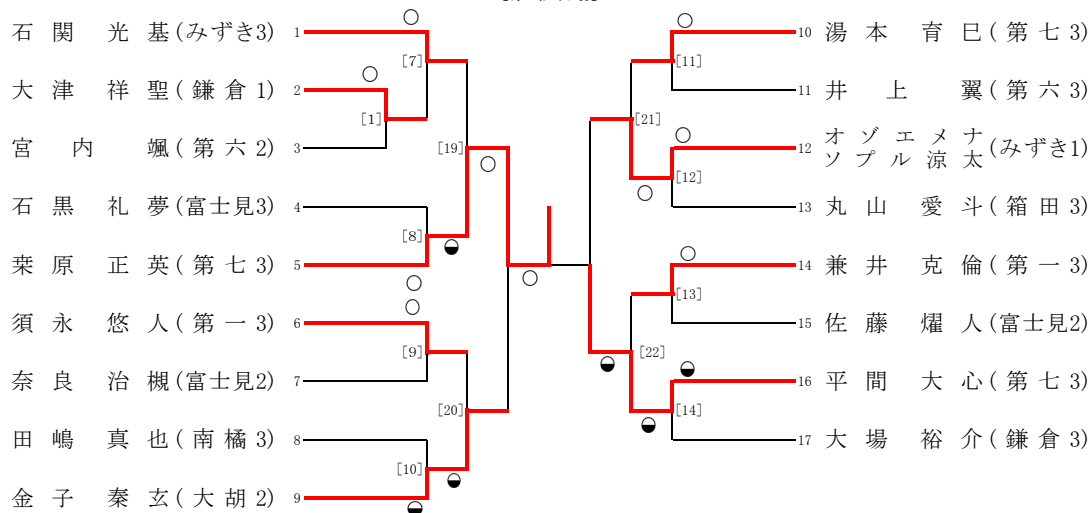

総体シード位置決定戦

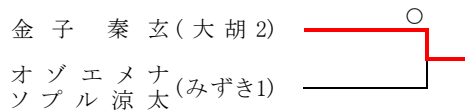

66kg級

【第4試合場】

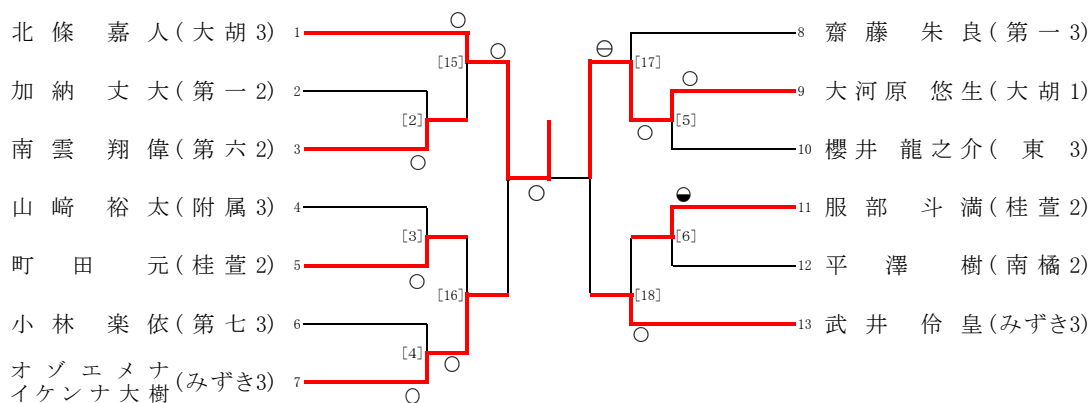

総体シード位置決定戦

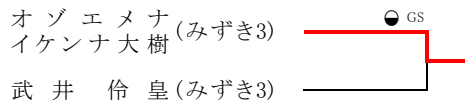

73kg級

【第1試合場】

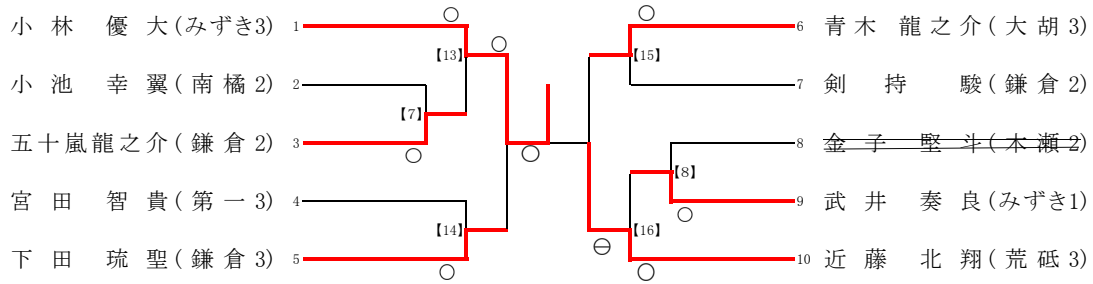

県大会出場者決定戦

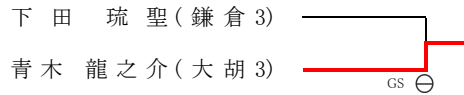

81kg級

【第3試合場】

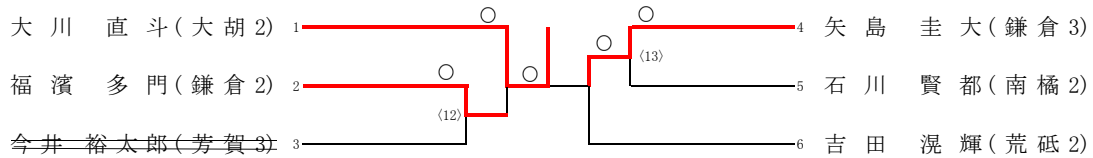

総体シード位置決定戦

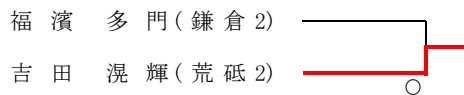

90kg級

【第2試合場】

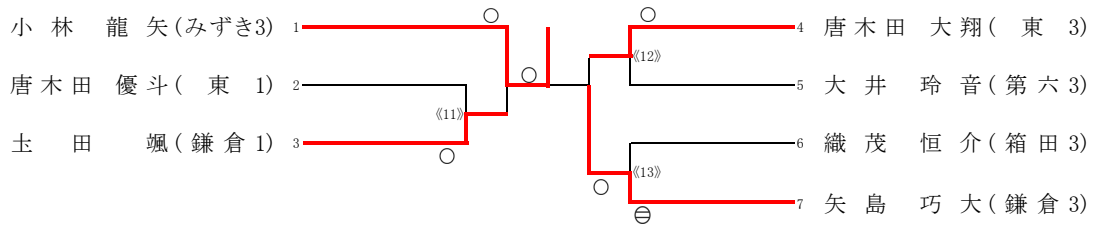

総体シード位置決定戦

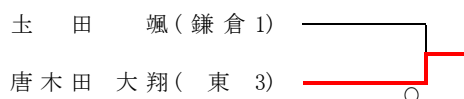

90kg超級

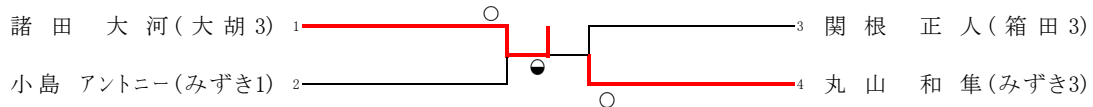

県大会出場者決定戦

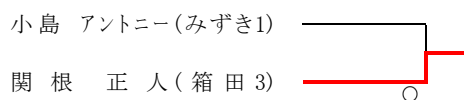

女 子 個 人 戦

40kg級

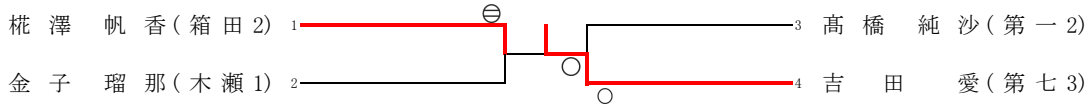

総体シード位置決定戦

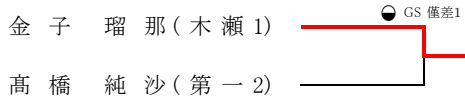

44kg級

《第3試合場》

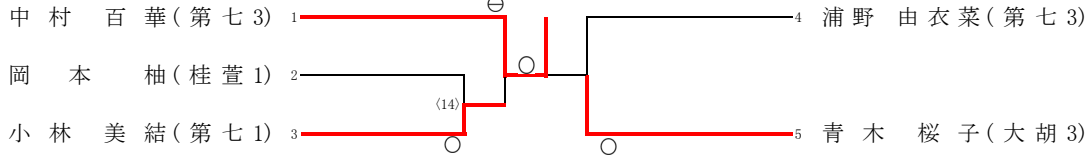

総体シード位置決定戦

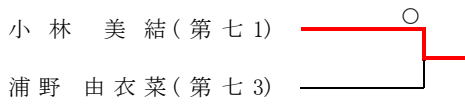

48kg級

《第2試合場》

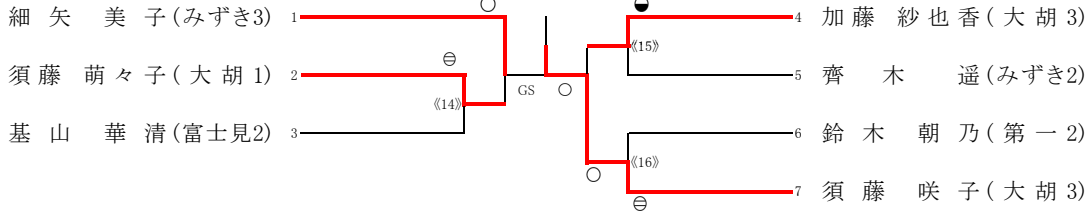

県大会出場者決定戦

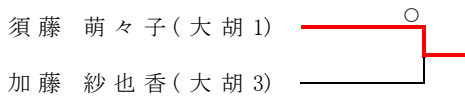

52kg級

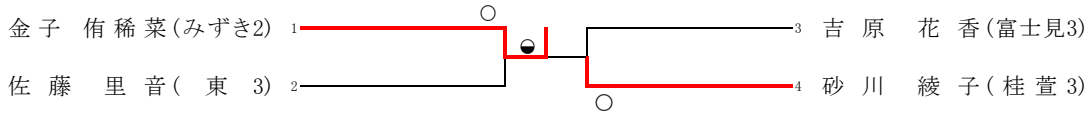

総体シード位置決定戦

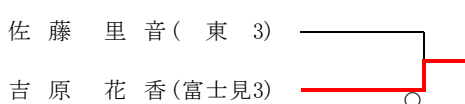

57kg級

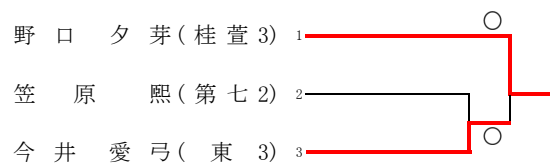

63kg級

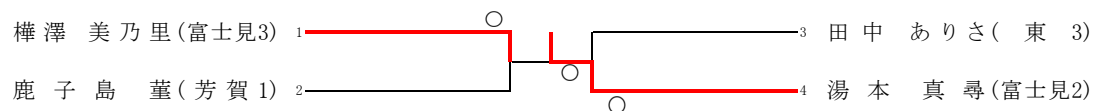

総体シード位置決定戦

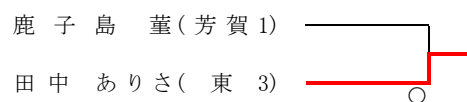

70kg級

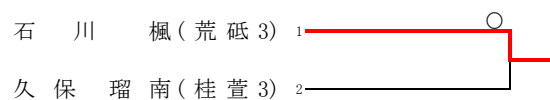

70kg超級

