

## 男子予選リーグ組合せ表（H26総体）

Aブロック		1・2	3	4	5	6	勝数	順位
1	鎌倉			/		/		
2	桂萱							
3	七							
4	五			/		/		

Bブロック		1・2	3	4	5	6	勝数	順位
1	みずき			/		/		
2	附属							
3	南橘							
4	東			/		/		

Cブロック		1・2	3	4	5	6	勝数	順位
1	富士見			/		/		
2	箱田							
3	木瀬							
4	芳賀			/		/		

Dブロック		1・2	3	4	5	6	勝数	順位
1	大胡			/		/		
2	荒砥							
3	六							
4	一			/		/		

### 第一試合場

- |         |         |
|---------|---------|
| ① A1-A2 | ⑩ B2-B4 |
| ② A3-A4 | ⑪ E2-E3 |
| ③ B1-B2 | ⑫ G2-G3 |
| ④ B3-B4 | ⑬ A1-A4 |
| ⑤ E1-E2 | ⑭ A2-A3 |
| ⑥ G1-G2 | ⑮ B1-B4 |
| ⑦ A1-A3 | ⑯ B2-B3 |
| ⑧ A2-A4 | ⑰ E1-E3 |
| ⑨ B1-B3 | ⑱ G1-G3 |

### 第二試合場

- |         |         |
|---------|---------|
| ① C1-C2 | ⑩ D2-D4 |
| ② C3-C4 | ⑪ F1-F3 |
| ③ D1-D2 | ⑫ F2-F4 |
| ④ D3-D4 | ⑬ C1-C4 |
| ⑤ F1-F2 | ⑭ C2-C3 |
| ⑥ F3-F4 | ⑮ D1-D4 |
| ⑦ C1-C3 | ⑯ D2-D3 |
| ⑧ C2-C4 | ⑰ F1-F4 |
| ⑨ D1-D3 | ⑱ F2-F3 |

## 女子予選リーグ組合せ表 (H26総体)

Eブロック		1	2	3	勝数	順位
1	大胡					
2	七					
3	荒砥					

Fブロック		1・2	3	4	5	6	勝数	順位
1	みずき							
2	五							
3	附属							
4	六							

Gブロック		1	2	3	勝数	順位
1	桂萱					
2	鎌倉					
3	富士見					

## 決勝トーナメント (H26総体)

<男子>

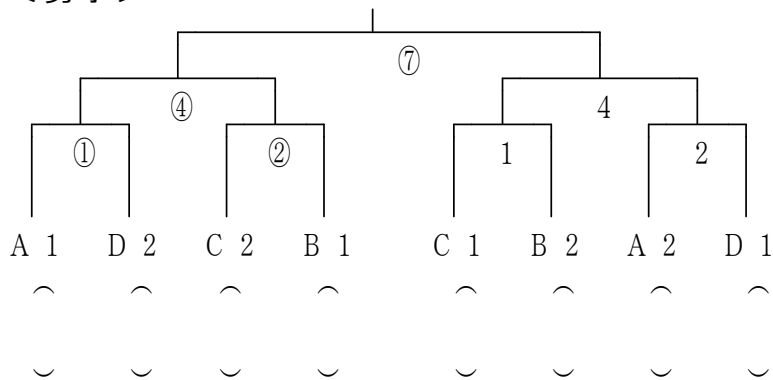

<女子>

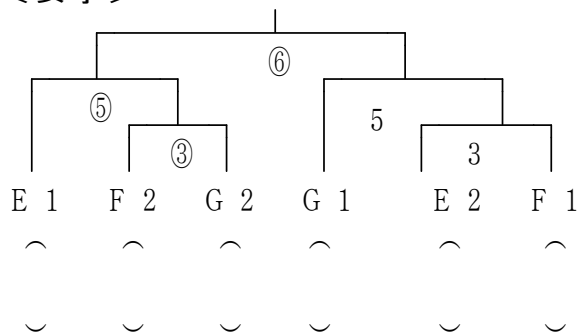

50kg級  
【第1試合場】

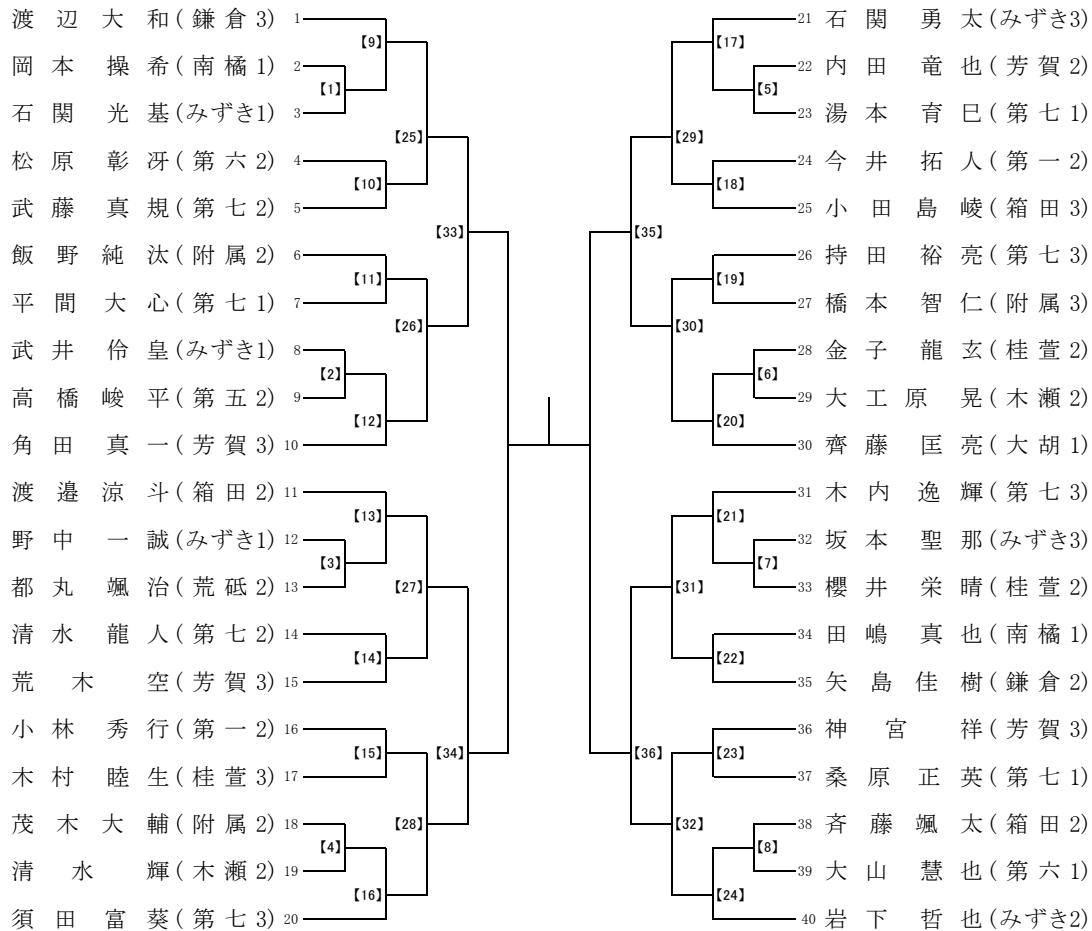

55kg級  
【第2試合場】

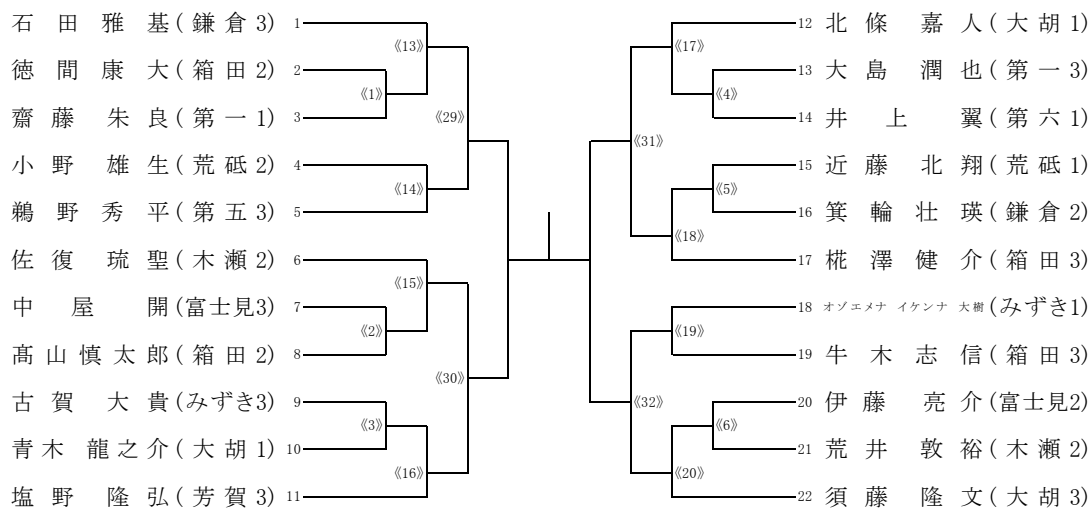

60kg級  
〔第3試合場〕

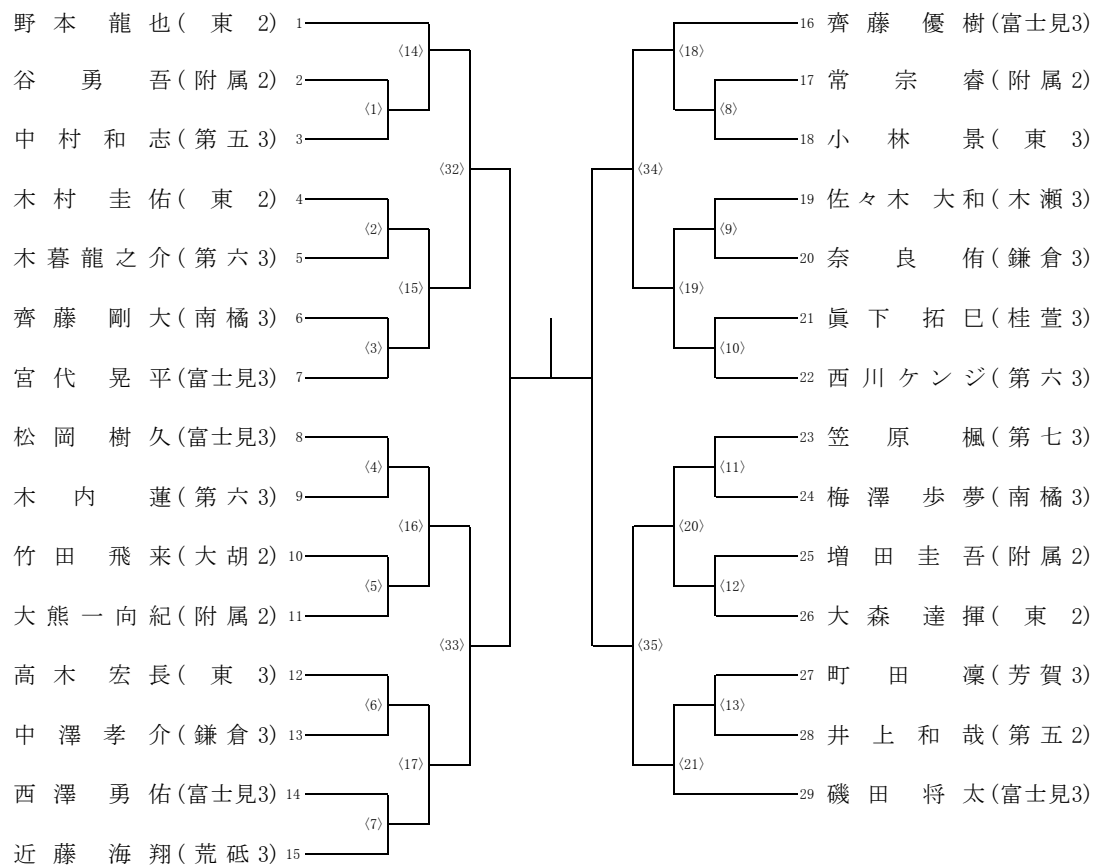

66kg級  
〔第4試合場〕

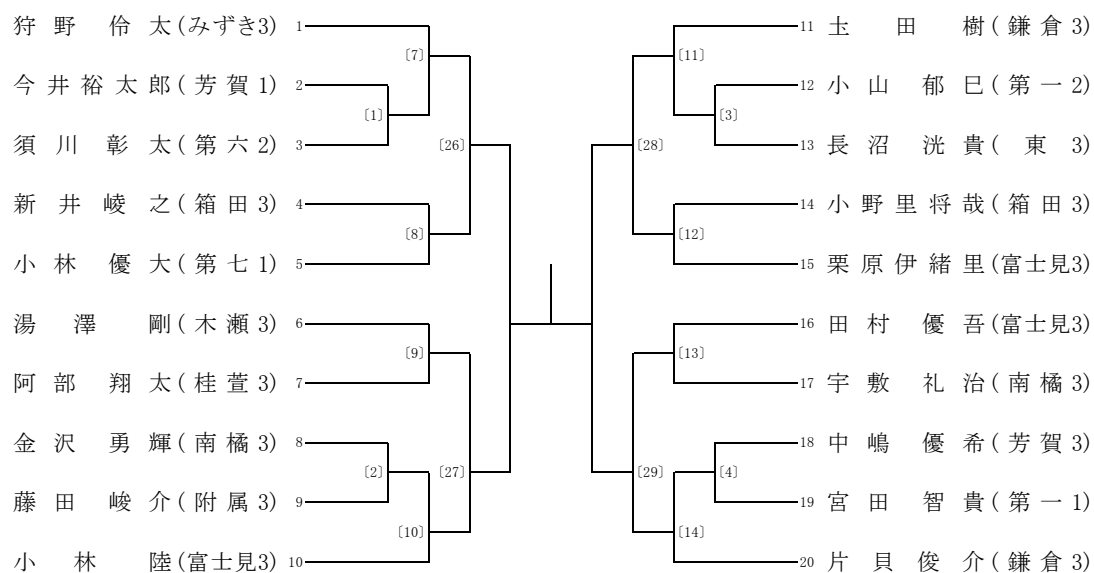

**73kg級**  
【第4試合場】

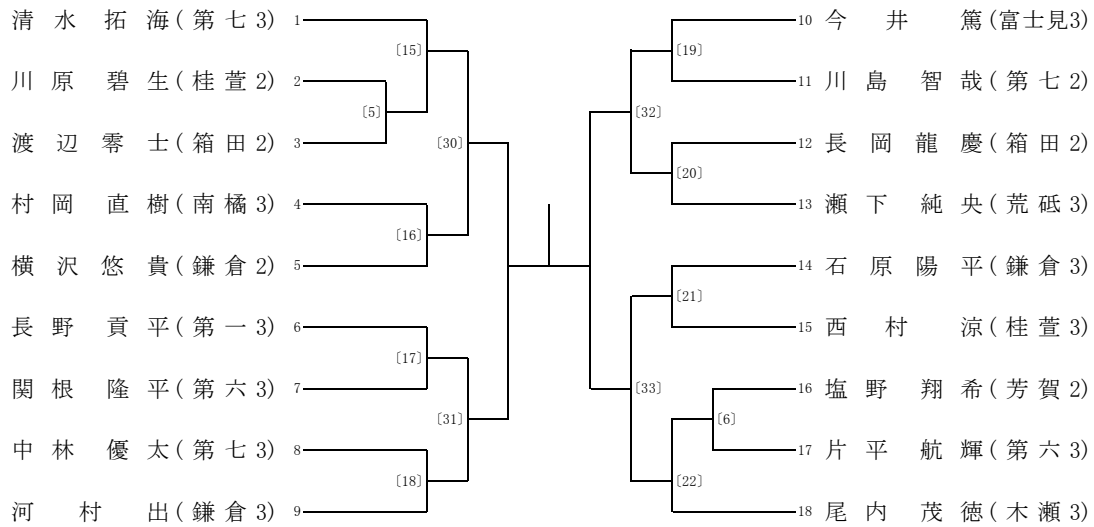

**81kg級**  
【第2試合場】

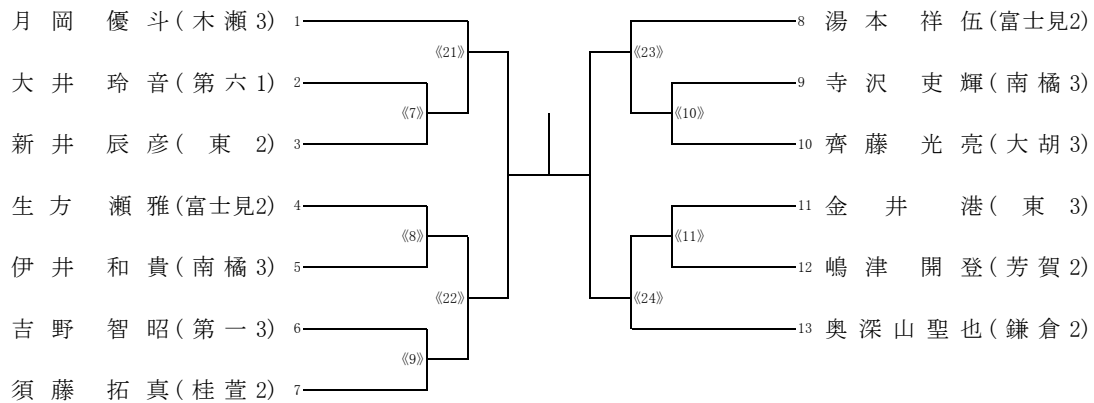

**90kg級**  
【第3試合場】

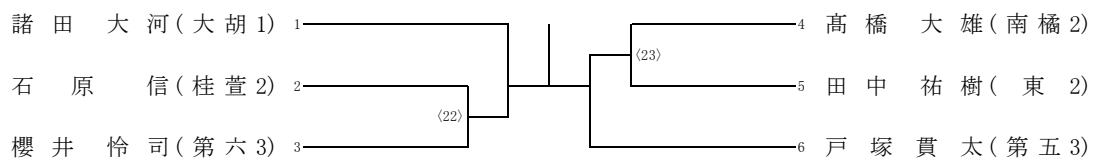

**90kg超級**

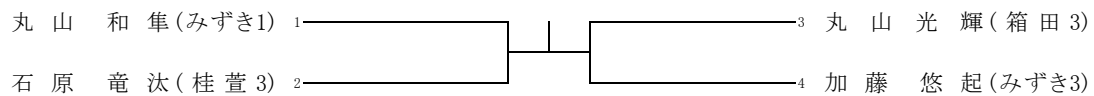

**女 子 個 人 戦**

**40kg級**  
《第3試合場》

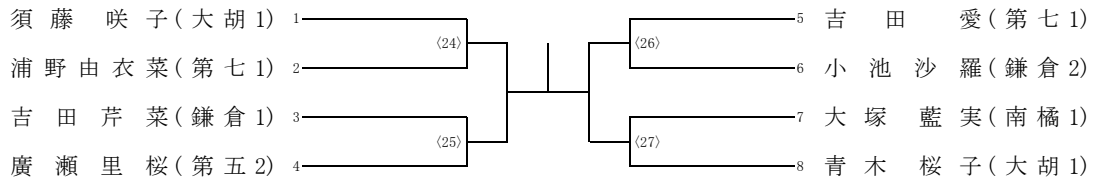

**44kg級**  
《第2試合場》

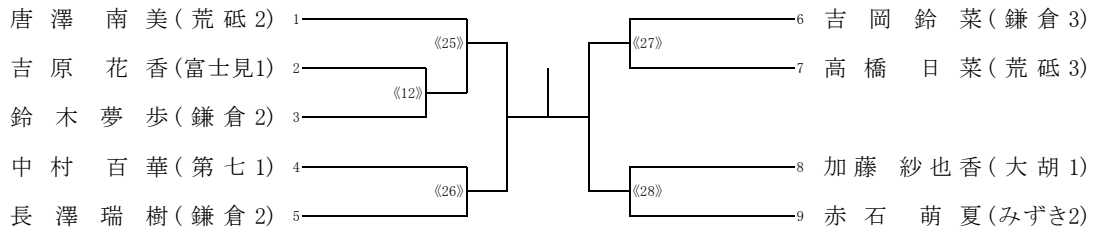

**48kg級**  
〔第4試合場〕

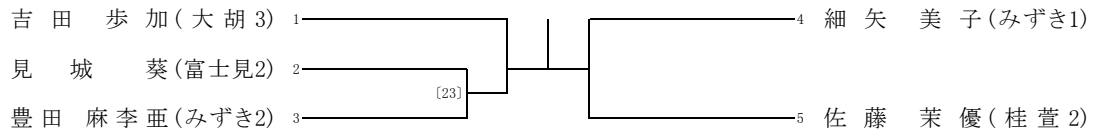

**52kg級**  
〔第4試合場〕

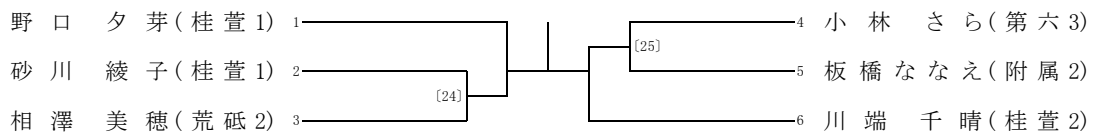

**57kg級**  
《第3試合場》

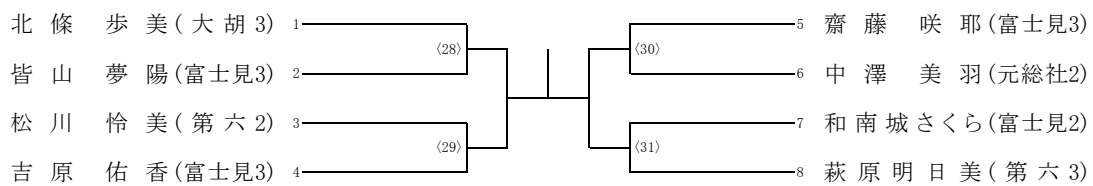

**63kg級**

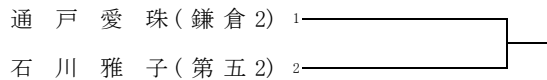

**70kg級**

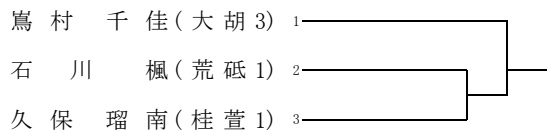

**70kg超級**

